

# Inspiron 15

## 3000 Series

### Servicehåndbog (med optisk drev)

Computermodel: Inspiron 15-3552  
Forordningsmodel: P47F  
Forordningstype: P47F003



# Bemærk, forsigtig og advarsel

---



**BEMÆRK: BEMÆRK!** angiver vigtige oplysninger om, hvordan du bruger computeren optimalt.



**FORSIGTIG: FORSIGTIG** angiver enten en mulig beskadigelse af hardware eller tab af data og oplyser dig om, hvordan du kan undgå dette problem.



**ADVARSEL: ADVARSEL!** angiver risiko for tingskade, personskade eller død.

---

**Copyright © 2016 Dell Inc. Alle rettigheder forbeholdes.** Dette produkt er beskyttet af amerikansk og international copyright og lovgivning om immateriel ejendom. Dell™ og Dell-logoet er varemærker tilhørende Dell Inc. i Amerikas Forenede Stater og/eller andre jurisdiktioner. Alle andre mærker og navne nævnt heri, kan være varemærker for deres respektive firmaer.

2015–12

rev. A00

# Indholdsfortegnelse

<b>Før du udfører arbejde på computerens indvendige dele.....</b>	<b>9</b>
Før du starter .....	9
Sikkerhedsinstruktioner.....	9
Anbefalet værktøj.....	10
<b>Efter du har udført arbejde på computerens indvendige dele.....</b>	<b>11</b>
<b>Fjernelse af batteriet.....</b>	<b>12</b>
Procedure.....	12
<b>Sådan genmonteres batteriet.....</b>	<b>13</b>
Procedure.....	13
<b>Fjernelse af det optiske drev.....</b>	<b>14</b>
Forudsætninger.....	14
Procedure.....	14
<b>Genmontering af det optiske drev.....</b>	<b>17</b>
Procedure.....	17
Efterfølgende forudsætninger.....	17
<b>Fjernelse af tastaturet.....</b>	<b>18</b>
Forudsætninger.....	18
Procedure.....	18
<b>Sådan genmonteres tastaturet.....</b>	<b>21</b>
Procedure.....	21
Efterfølgende forudsætninger.....	21

<b>Fjernelse af bunddækslet.....</b>	<b>22</b>
Forudsætninger.....	22
Procedure.....	22
<b>Sådan genmonteres bunddækslet.....</b>	<b>27</b>
Procedure.....	27
Efterfølgende forudsætninger.....	27
<b>Fjernelse harddisken.....</b>	<b>28</b>
Forudsætninger.....	28
Procedure.....	28
<b>Sådan genmonteres harddisken.....</b>	<b>31</b>
Procedure.....	31
Efterfølgende forudsætninger.....	31
<b>Sådan fjernes hukommelsesmodulet.....</b>	<b>32</b>
Forudsætninger.....	32
Procedure.....	32
<b>Sådan genmonteres hukommelsesmodulet.....</b>	<b>34</b>
Procedure.....	34
Efterfølgende forudsætninger.....	35
<b>Fjernelse af trådløs-kortet.....</b>	<b>36</b>
Forudsætninger.....	36
Procedure.....	36
<b>Genmontering af trådløs-kortet.....</b>	<b>38</b>
Procedure.....	38
Efterfølgende forudsætninger.....	40

<b>Sådan fjernes strømknappkortet.....</b>	<b>41</b>
Forudsætninger.....	41
Procedure.....	41
<b>Sådan genmonteres strømknappkortet.....</b>	<b>44</b>
Procedure.....	44
Efterfølgende forudsætninger.....	44
<b>Sådan fjernes højttalerne.....</b>	<b>45</b>
Forudsætninger.....	45
Procedure.....	45
<b>Sådan genmonteres højttalerne.....</b>	<b>47</b>
Procedure.....	47
Efterfølgende forudsætninger.....	47
<b>Sådan fjernes I/O-kortet.....</b>	<b>48</b>
Forudsætninger.....	48
Procedure.....	48
<b>Sådan genmonteres I/O-kortet.....</b>	<b>50</b>
Procedure.....	50
Efterfølgende forudsætninger.....	50
<b>Sådan fjernes møntcellebatteriet.....</b>	<b>51</b>
Forudsætninger.....	51
Procedure.....	51
<b>Genmontering af møntcellebatteriet.....</b>	<b>53</b>
Procedure.....	53
Efterfølgende forudsætninger.....	53

<b>Fjernelse af kølelegemet.....</b>	<b>54</b>
Forudsætninger.....	54
Procedure.....	54
<b>Genmontering af kølelegemet.....</b>	<b>56</b>
Procedure.....	56
Efterfølgende forudsætninger.....	56
<b>Fjernelse af systemkortet.....</b>	<b>57</b>
Forudsætninger.....	57
Procedure.....	57
<b>Genmontering af systemkortet.....</b>	<b>62</b>
Procedure.....	62
Efterfølgende forudsætninger.....	62
<b>Fjernelse af berøringspladen.....</b>	<b>64</b>
Forudsætninger.....	64
Procedure.....	65
<b>Genmontering af berøringspladen.....</b>	<b>69</b>
Procedure.....	69
Efterfølgende forudsætninger.....	69
<b>Fjernelse strømadapterporten.....</b>	<b>70</b>
Forudsætninger.....	70
Procedure.....	70
<b>Sådan genmonteres strømadapterporten.....</b>	<b>73</b>
Procedure.....	73
Efterfølgende forudsætninger.....	73

<b>Sådan fjernes skærmmodulet.....</b>	<b>74</b>
Forudsætninger.....	74
Procedure.....	74
<b>Sådan genmonteres skærmmodulet.....</b>	<b>79</b>
Procedure.....	79
Efterfølgende forudsætninger.....	79
<b>Sådan fjernes skærmfacetten.....</b>	<b>80</b>
Forudsætninger.....	80
Procedure.....	80
<b>Sådan genmonteres skærmfacetten.....</b>	<b>82</b>
Procedure.....	82
Efterfølgende forudsætninger.....	82
<b>Sådan fjernes skærmpanelet.....</b>	<b>83</b>
Forudsætninger.....	83
Procedure.....	83
<b>Genmontering skærmpanelet.....</b>	<b>86</b>
Procedure.....	86
Efterfølgende forudsætninger.....	86
<b>Sådan fjernes kameraet.....</b>	<b>87</b>
Forudsætninger.....	87
Procedure.....	87
<b>Genplacering af kameraet.....</b>	<b>89</b>
Procedure.....	89
Efterfølgende forudsætninger.....	89

<b>Sådan fjernes skærmhængslerne.....</b>	<b>90</b>
Forudsætninger.....	90
Procedure.....	90
<b>Sådan genmonteres skærmhængslerne.....</b>	<b>92</b>
Procedure.....	92
Efterfølgende forudsætninger.....	92
<b>Sådan fjernes håndfladestøtten.....</b>	<b>93</b>
Forudsætninger.....	93
Procedure.....	93
<b>Sådan genmonteres håndfladestøtten.....</b>	<b>95</b>
Procedure.....	95
Efterfølgende forudsætninger.....	95
<b>Sådan opdateres BIOS'en.....</b>	<b>96</b>
<b>Rekvirere hjælp og kontakte Dell.....</b>	<b>97</b>
Selv-hjælpsressourcer.....	97
Kontakt Dell.....	98





# Før du udfører arbejde på computerens indvendige dele

---

 **BEMÆRK:** Billederne i dette dokument kan afvige fra din computer afhængigt af den bestilte konfiguration.

## Før du starter

- 1 Gem og luk alle åbne filer, og luk alle åbne programmer.
- 2 Luk computeren ned.
  - Windows 10: Tryk på eller tap **Start** →  **Lukke** → **computeren**.
  - Windows 8.1: På **Startskærm billedet**, klik eller tryk på tænd/sluk-ikonet  → **Luk computeren**.
  - Windows 7: Klik eller tryk på **Start** → **Luk computeren**.







 **BEMÆRK:** Hvis du bruger et andet operativsystem, se i dokumentationen for dit operativsystem for vejledning ved nedlukning.

- 3 Tag stikkene til computeren og alle tilsluttede enheder ud af stikkontakterne.
- 4 Frakobl alle kabler så som telefonkabler, netværkskabler etc. fra computeren.
- 5 Frakobl alle tilsluttede enheder og perifert udstyr så som tastatur, mus, skærme etc. fra din computer.
- 6 Fjern alle mediekort og optiske diske fra computeren, hvis relevant.

## Sikkerhedsinstruktioner

Følg sikkerhedsinstruktionerne med henblik på din egen sikkerhed og for at beskytte computeren og arbejdsmiljøet mod mulige skader.

 **ADVARSEL:** Før du udfører arbejde på computerens indvendige dele, skal du læse den sikkerhedsinformation, der fulgte med computeren. Du kan finde yderligere oplysninger om god praksis for sikkerhed på hjemmesiden, Regulatory Compliance på [www.dell.com/regulatory\\_compliance](http://www.dell.com/regulatory_compliance).

-  **ADVARSEL:** Frakobl alle strømkilder inden du tager computerdækslet eller paneler af. Når du er færdig med at arbejde i computeren, genplacer alle dæksler, paneler og skruer, inden du tilslutter strømkilden.
-  **FORSIGTIG:** Undgå, at computeren beskadiges ved at sikre et fladt og rent arbejdsbord.
-  **FORSIGTIG:** For at undgå at beskadige komponenter og kort, håndter dem ved kanterne og undgå at røre ved ben og kontakter.
-  **FORSIGTIG:** Du skal kun udføre fejlfinding og reparationer hvis du er autoriseret, eller under vejledning af Dells tekniske supportteam. Skader, som følge af servicering af ikke Dell-autoriserede, dækkes ikke under din garanti. Se sikkerhedsinstruktionerne der fulgte med produktet eller på [www.dell.com/regulatory\\_compliance](http://www.dell.com/regulatory_compliance).
-  **FORSIGTIG:** Inden du rører ved noget inde i computeren, skal du jorde dig selv ved at røre en umalet metaloverflade som f.eks. metallet på bagsiden af computeren. Fjern statisk elektricitet, som kan beskadige de interne komponenter, ved røre ved en umalet overflade løbende under arbejdet.
-  **FORSIGTIG:** Når du skal frakoble et kabel, træk i dets stik eller i træktappen, træk aldrig direkte i kablet. Nogle kabler har stik med låsetappe eller fingerskruer, du skal udløse dem inden du frakobler kablet. Sørg for, ved frakobling af kabler, at disse flugter jævnt for at undgå at bøje stikkens ben. Ved tilslutning af kabler, sørg for at porte og stik vender rigtigt og flugter.
-  **FORSIGTIG:** Tryk for at skubbe eventuelle installerede kort ud af mediekortlæseren.

## Anbefalet værktøj

Procedurene i dette dokument kræver eventuelt følgende værktøj:

- En stjerneskruetrækker
- Plastikpen

# Efter du har udført arbejde på computerens indvendige dele

---

 **FORSIGTIG: Det kan beskadige computeren alvorligt at efterlade bortkomme eller løse skruer inde i computeren.**

- 1 Genmonter alle skruer, og sørg for, at der ikke findes nogen løse skruer inde i computeren.
- 2 Tilslut alle eksterne enheder, perifert udstyr og kabler, som du fjernede, før du begyndte at arbejde med computeren.
- 3 Genplacer alle mediekort, diske og alle andre dele, som du fjernede, før du begyndte at arbejde med computeren.
- 4 Tilslut computeren og alle tilsluttede enheder til deres stikkontakter.
- 5 Tænd computeren

# Fjernelse af batteriet

**!** ADVARSEL: Læs sikkerhedsinformationen der fulgte med din computer, inden du begynder at arbejde på computerens indvendige dele. Følg trinnene i, [Før du begynder at arbejde på computerens indvendige dele](#). Efter du har arbejdet inde i computeren, læs vejledningen i, [Efter arbejdet inde i din computer](#). For yderligere information om god praksis for sikkerhed se hjemmesiden, Regulatory Compliance på [www.dell.com/regulatory\\_compliance](http://www.dell.com/regulatory_compliance).

## Procedure

- 1 Luk skærmen, og vend computeren om.
- 2 Skub batteriudløserlåsen til den ulåste position.
- 3 Løft batteriet i en vinkel og fjern batteriet fra batteribåsen.

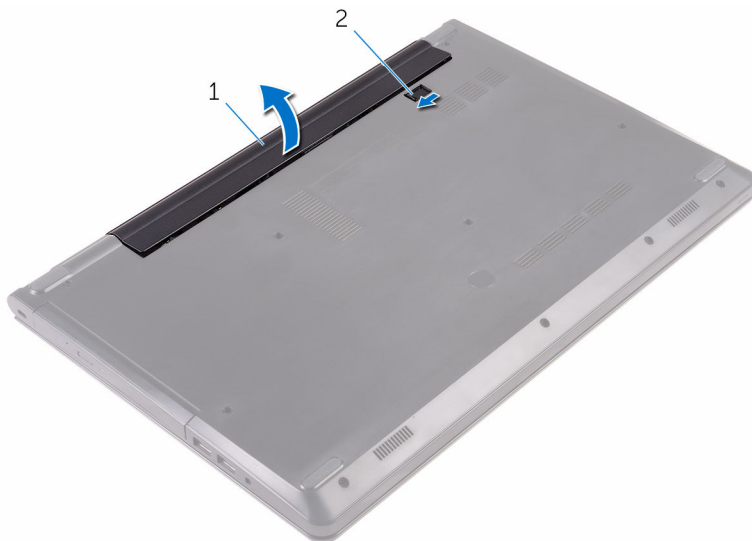

1 batteri

2 batteriudløserlås

- 4 Vend computer om, åbn skærmen, og tryk på tænd/sluk-knappen i ca. fem sekunder for at oprette jordforbindelse for systemkortet.

# Sådan genmonteres batteriet

---



**ADVARSEL:** Læs sikkerhedsinformationen der fulgte med din computer, inden du begynder at arbejde på computerens indvendige dele. Følg trinnene i, [Før du begynder at arbejde på computerens indvendige dele](#). Efter du har arbejdet inde i computeren, læs vejledningen i, [Efter arbejdet inde i din computer](#). For yderligere information om god praksis for sikkerhed se hjemmesiden, Regulatory Compliance på [www.dell.com/regulatory\\_compliance](http://www.dell.com/regulatory_compliance).

## Procedure

- 1 Luk skærmen, og vend computeren om.
- 2 Placer batteriet i batteribåsen og klik batteriet på plads.



**BEMÆRK:** Batteriudløserlåsen vender tilbage til den låste position, når batteriet er monteret korrekt.

# Fjernelse af det optiske drev

---



**ADVARSEL:** Læs sikkerhedsinformationen der fulgte med din computer, inden du begynder at arbejde på computerens indvendige dele. Følg trinnene i, [Før du begynder at arbejde på computerens indvendige dele](#). Efter du har arbejdet inde i computeren, læs vejledningen i, [Efter arbejdet inde i din computer](#). For yderligere information om god praksis for sikkerhed se hjemmesiden, Regulatory Compliance på [www.dell.com/regulatory\\_compliance](http://www.dell.com/regulatory_compliance).

## Forudsætninger

Fjern [batteriet](#).

## Procedure

- 1 Fjern skruen, der fastgør det optiske drevmodul til bunddækslet.
- 2 Skub vha. en plastikpen det optiske drevmodul ud af den optiske drevbås.

- 3** Træk det optiske drevmodul ud af den optiske drevbås.

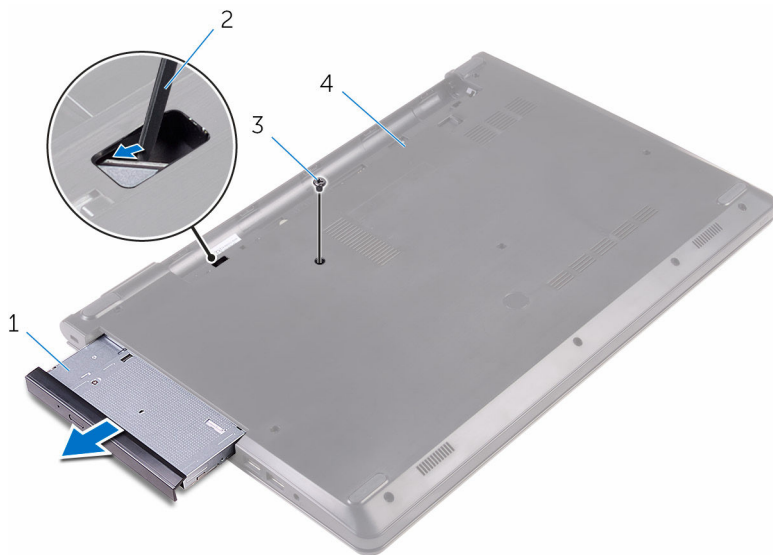

1 optisk drevmodul

2 Plastikpen

3 skrue

4 bunddæksel

- 4** Pirk forsigtigt den optiske drevfacet fri fra det optiske drev.

5 Fjern den skrue, som fastgør de optiske drevbeslag til det optiske drev.

 **BEMÆRK:** Bemærk orienteringen af det optiske drevbeslag så du kan sætte det korrekt tilbage.

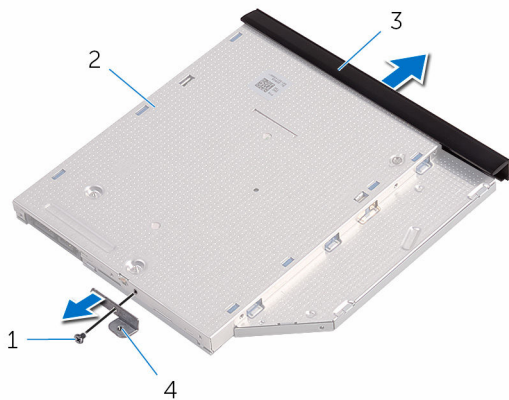

1 skrue

3 optisk drevfacet

2 optisk drev

4 det optiske drevs beslag



# Genmontering af det optiske drev

---



**ADVARSEL:** Læs sikkerhedsinformationen der fulgte med din computer, inden du begynder at arbejde på computerens indvendige dele. Følg trinnene i, [Før du begynder at arbejde på computerens indvendige dele](#). Efter du har arbejdet inde i computeren, læs vejledningen i, [Efter arbejdet inde i din computer](#). For yderligere information om god praksis for sikkerhed se hjemmesiden, Regulatory Compliance på [www.dell.com/regulatory\\_compliance](http://www.dell.com/regulatory_compliance).

## Procedure

- 1 Ret skruenhullet i beslaget til det optiske drev ind med skruenhullet i det optiske drev.
  -  **BEMÆRK:** Du skal justere det optiske drevs beslag korrekt ind for at sikre, at det optiske drev kan fastgøres ordentligt til computeren. For korrekt orientering, se trin 5 i "[Fjernelse af det optiske drev](#)".
- 2 Genmonter skruen, der fastgør det optiske drevs beslag til det optiske drev.
- 3 Flugt tappene på det optiske drevs facet med åbningerne i det optiske drev, og klik facetten på plads.
- 4 Skub det optiske drevmodul ind i den optiske drevbås.
- 5 Genmonter skruen, der fastgør det optiske drevmodul til bunddækslet.

## Efterfølgende forudsætninger

Genmonter [batteriet](#).

# Fjernelse af tastaturet

---



**ADVARSEL:** Læs sikkerhedsinformationen der fulgte med din computer, inden du begynder at arbejde på computerens indvendige dele. Følg trinnene i, [Før du begynder at arbejde på computerens indvendige dele](#). Efter du har arbejdet inde i computeren, læs vejledningen i, [Efter arbejdet inde i din computer](#). For yderligere information om god praksis for sikkerhed se hjemmesiden, Regulatory Compliance på [www.dell.com/regulatory\\_compliance](http://www.dell.com/regulatory_compliance).

## Forudsætninger

Fjern [batteriet](#).

## Procedure

- 1 Vend computeren med oversiden opad, og åbn skærmen.
- 2 Brug en plastikpen til at frigøre tappene der fastgør tastaturet til håndfladestøttemodulet.
- 3 Træk tastaturet op for at frigøre det fra slottene i håndfladestøttemodulet.

- 4 Vend forsigtigt tastaturet om, og anbring det over håndfladestøtten.



1 tape (5)

2 Plastikpen

3 tastatur

4 slots (6)

5 håndfladestøttemodul

**5** Åbn låsen og frakobl tastaturets kabel fra systemkortet.



1 lås

2 tastaturkabel

3 tastatur

4 håndfladestøttemodul

**6** Løft tastaturet, sammen med kablet, ud fra håndfladestøttemodulet.

# Sådan genmonteres tastaturet

---



**ADVARSEL:** Læs sikkerhedsinformationen der fulgte med din computer, inden du begynder at arbejde på computerens indvendige dele. Følg trinnene i, [Før du begynder at arbejde på computerens indvendige dele](#). Efter du har arbejdet inde i computeren, læs vejledningen i, [Efter arbejdet inde i din computer](#). For yderligere information om god praksis for sikkerhed se hjemmesiden, Regulatory Compliance på [www.dell.com/regulatory\\_compliance](http://www.dell.com/regulatory_compliance).

## Procedure

- 1 Skub tastaturkablet ind i dets stik på systemkortet, og luk låsen for at fastgøre kablet.
- 2 Vend forsigtigt tastaturet om, skub tastaturets tappe ind i håndfladestøttemodulets åbninger og klik tastaturet på plads.
- 3 Luk skærmen, og vend computeren om.

## Efterfølgende forudsætninger

Genmonter [batteriet](#).

# Fjernelse af bunddækslet

---



ADVARSEL: Læs sikkerhedsinformationen der fulgte med din computer, inden du begynder at arbejde på computerens indvendige dele. Følg trinnene i, [Før du begynder at arbejde på computerens indvendige dele](#). Efter du har arbejdet inde i computeren, læs vejledningen i, [Efter arbejdet inde i din computer](#). For yderligere information om god praksis for sikkerhed se hjemmesiden, Regulatory Compliance på [www.dell.com/regulatory\\_compliance](http://www.dell.com/regulatory_compliance).

## Forudsætninger

- 1 Fjern [batteriet](#).
- 2 Følg proceduren fra trin 1 til trin 3 i "[Fjernelse af det optiske drev](#)".
- 3 Fjern [tastaturet](#).

## Procedure

- 1 Åbn skærmen og fjern skruerne der fastgør håndfladestøttemodulet til bunddækslet.

- 2** Tryk på låsen, og frakobl det optiske drevs kabel fra dets stik på systemkortet.



1 skruer (5)

2 håndfladestøttemodul

3 bunddæksel

4 optisk drevkabel

5 lås

- 3** Luk skærmen, og vend computeren om.

4 Fjern skruerne, der fastgør bunddækslet til håndfladestøttemodulet.

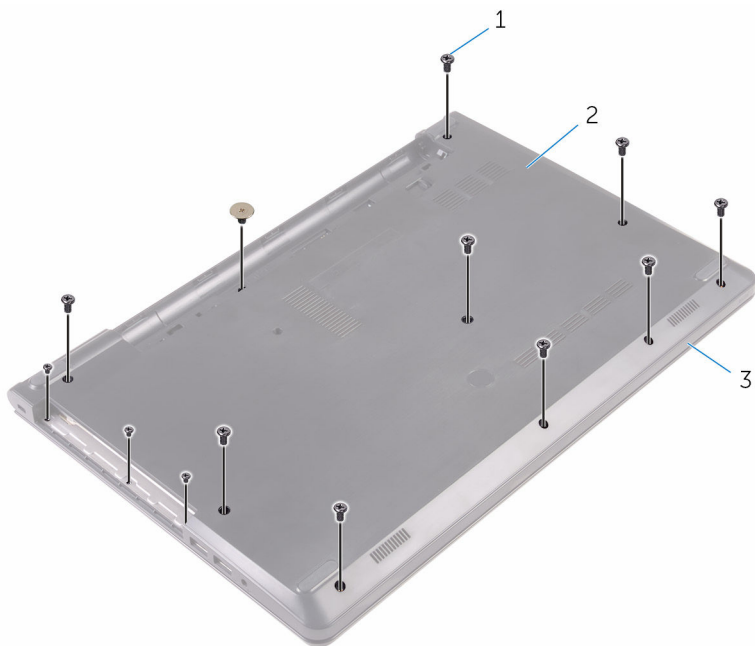

1 skruer (13)

2 bunddæksel

3 håndfladestøttemodul



- 5** Brug fingerspidserne til forsigtigt at lirke bunddækslet af håndfladestøttemodulet.

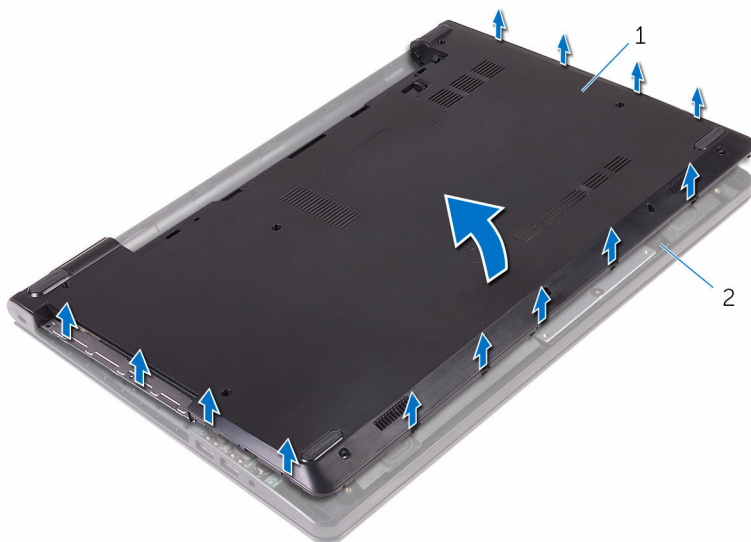

1 bunddæksel

2 håndfladestøttemodul

- 6** Vend bunddækslet om.

7 Frigør det optiske drev-mellemlæg fra tapperne på bunddækslet.

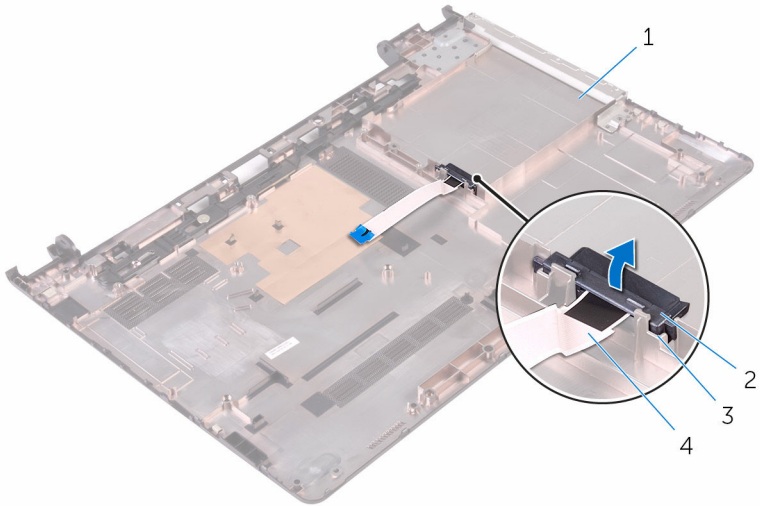

1 bunddæksel

3 tappe (2)

2 optisk drev-mellemlæg

4 optisk drevkabel

# Sådan genmonteres bunddækslet

---



**ADVARSEL:** Læs sikkerhedsinformationen der fulgte med din computer, inden du begynder at arbejde på computerens indvendige dele. Følg trinnene i, [Før du begynder at arbejde på computerens indvendige dele](#). Efter du har arbejdet inde i computeren, læs vejledningen i, [Efter arbejdet inde i din computer](#). For yderligere information om god praksis for sikkerhed se hjemmesiden, Regulatory Compliance på [www.dell.com/regulatory\\_compliance](http://www.dell.com/regulatory_compliance).

## Procedure

- 1 Ret det optiske drev-mellemlæg ind med tapperne på bunddækslet og klik det på plads.
- 2 Vend bunddækslet om.
- 3 Skub tapperne på bunddækslet ind i åbningerne i håndfladestøttemodulet og klik bunddækslet på plads.
- 4 Genmonter skruerne, der fastgør bunddækslet til håndfladestøttemodulet.
- 5 Vend computeren om.
- 6 Åbn skærmen og genmonter skruerne, der fastgør håndfladestøttemodulet til bunddækslet.
- 7 Skub det optiske drevs kabel ind i dets stik, og luk låsen for at fastgøre kablet.

## Efterfølgende forudsætninger

- 1 Genmonter [tastaturet](#).
- 2 Følg proceduren fra trin 4 til trin 5 i "[Genmontering af det optiske drev](#)".
- 3 Genmonter [batteriet](#).

# Fjernelse harddisken

---

 **ADVARSEL:** Læs sikkerhedsinformationen der fulgte med din computer, inden du begynder at arbejde på computerens indvendige dele. Følg trinnene i, [Før du begynder at arbejde på computerens indvendige dele](#). Efter du har arbejdet inde i computeren, læs vejledningen i, [Efter arbejdet inde i din computer](#). For yderligere information om god praksis for sikkerhed se hjemmesiden, Regulatory Compliance på [www.dell.com/regulatory\\_compliance](http://www.dell.com/regulatory_compliance).

 **FORSIGTIG:** Harddiske er skrøbelige. Udvis omhyggelighed når du håndterer harddiske.

 **FORSIGTIG:** For at undgå datatab, fjern ikke harddisken mens computeren er i slumretilstand eller er tændt.

## Forudsætninger

- 1 Fjern [batteriet](#).
- 2 Følg proceduren fra trin 1 til trin 3 i "[Fjernelse af det optiske drev](#)".
- 3 Fjern [tastaturet](#).
- 4 Følg proceduren fra trin 1 til trin 5 i "[Fjernelse af bunddækslet](#)".

## Procedure

- 1 Fjern skruerne, der fastgør harddiskmodulet til håndfladestøttemodulet.
- 2 Åbn låsen og frakobl harddiskkablet fra systemkortet.

**3** Løft harddiskmodul ud af håndfladestøttemodul.

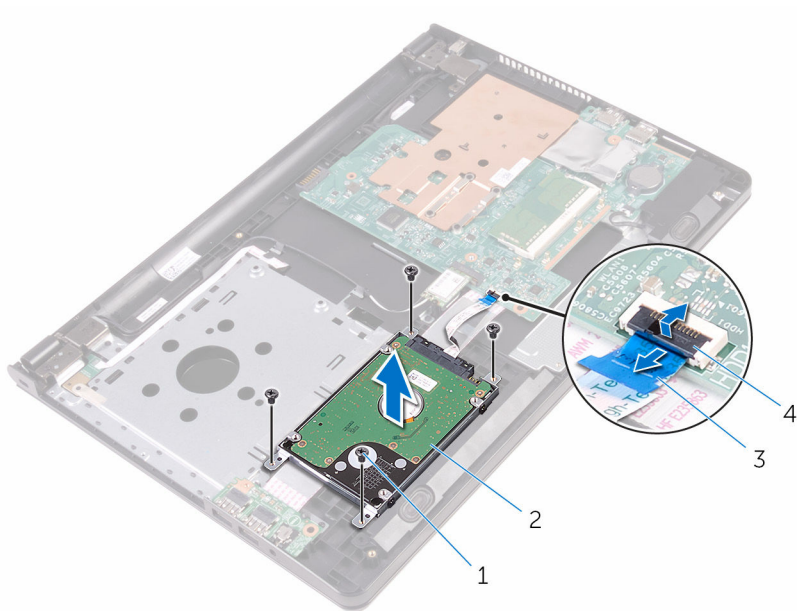

1 skruer (4)

2 harddiskmodul

3 harddiskkabel

4 lås

- 4 Frakobl mellemlægget fra harddiskmodul.

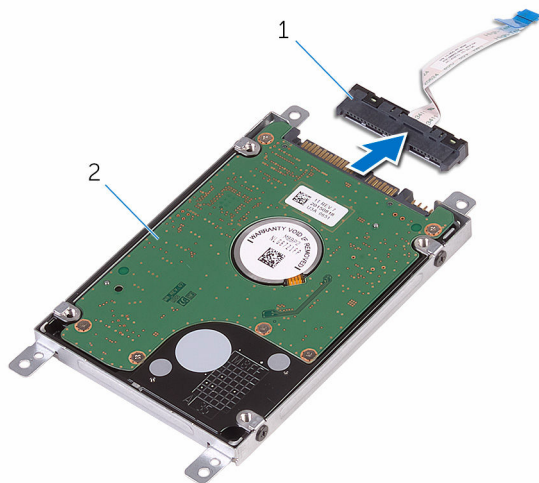

1 mellemlæg

2 harddiskmodul

- 5 Fjern skruerne, der fastgør harddiskbeslaget til harddisken og løft harddiskbeslaget af harddisken.

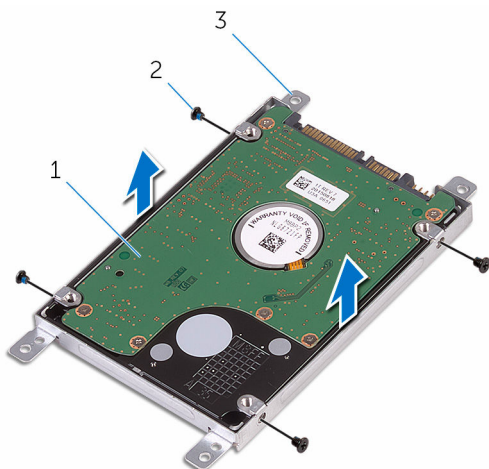

1 harddisk

2 skruer (4)

3 harddiskbeslag

# Sådan genmonteres harddisken

---

 **ADVARSEL:** Læs sikkerhedsinformationen der fulgte med din computer, inden du begynder at arbejde på computerens indvendige dele. Følg trinnene i, [Før du begynder at arbejde på computerens indvendige dele](#). Efter du har arbejdet inde i computeren, læs vejledningen i, [Efter arbejdet inde i din computer](#). For yderligere information om god praksis for sikkerhed se hjemmesiden, Regulatory Compliance på [www.dell.com/regulatory\\_compliance](http://www.dell.com/regulatory_compliance).

 **FORSIGTIG:** Harddiske er skrøbelige. Udvis omhyggelighed når du håndterer harddiske.

## Procedure

- 1 Flugt skruehullerne på harddiskbeslaget med skruehullerne i harddisken.
- 2 Genmonter skruerne, der fastgør harddiskbeslaget til harddisken.
- 3 Tilslut mellemlægget til harddiskmodulet.
- 4 Ret skruehullerne i harddiskmodulet ind med skruehullerne i håndfladestøttemodulet.
- 5 Genmonter skruerne, der fastgør harddisken til håndfladestøttemodulet.
- 6 Skub harddiskkablet ind i dets stik på systemkortet, og luk låsen for at fastgøre kablet.

## Efterfølgende forudsætninger

- 1 Følg proceduren fra trin 3 til trin 7 i "[Genmontering af bunddækslet](#)".
- 2 Genmonter [tastaturet](#).
- 3 Følg proceduren fra trin 4 til trin 5 i "[Genmontering af det optiske drev](#)".
- 4 Genmonter [batteriet](#).

# Sådan fjernes hukommelsesmodulet

---



**ADVARSEL:** Læs sikkerhedsinformationen der fulgte med din computer, inden du begynder at arbejde på computerens indvendige dele. Følg trinnene i, [Før du begynder at arbejde på computerens indvendige dele](#). Efter du har arbejdet inde i computeren, læs vejledningen i, [Efter arbejdet inde i din computer](#). For yderligere information om god praksis for sikkerhed se hjemmesiden, Regulatory Compliance på [www.dell.com/regulatory\\_compliance](http://www.dell.com/regulatory_compliance).

## Forudsætninger

- 1 Fjern [batteriet](#).
- 2 Følg proceduren fra trin 1 til trin 3 i "[Fjernelse af det optiske drev](#)".
- 3 Fjern [tastaturet](#).
- 4 Følg proceduren fra trin 1 til trin 5 i "[Fjernelse af bunddækslet](#)".

## Procedure

- 1 Brug fingerspidserne til forsigtigt at sprede fastgørelsesklemmerne fra hinanden, ved hver side af hukommelsesmodulslottet, indtil modulet springer op.



2 Træk og fjern hukommelsesmodulet fra dets slot.

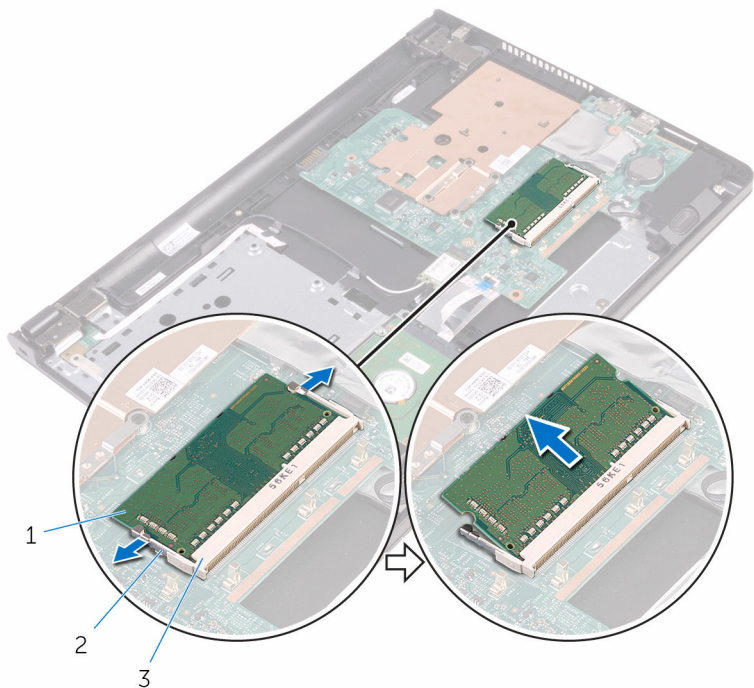

1 hukommelsesmodul

2 fastgørelsesklemmer (2)

3 Hukommelsesmodulslot

# Sådan genmonteres hukommelsesmodulet

---



**ADVARSEL:** Læs sikkerhedsinformationen der fulgte med din computer, inden du begynder at arbejde på computerens indvendige dele. Følg trinnene i, [Før du begynder at arbejde på computerens indvendige dele](#). Efter du har arbejdet inde i computeren, læs vejledningen i, [Efter arbejdet inde i din computer](#). For yderligere information om god praksis for sikkerhed se hjemmesiden, Regulatory Compliance på [www.dell.com/regulatory\\_compliance](http://www.dell.com/regulatory_compliance).

## Procedure

- 1 Juster hukommelsesmodulets indhak med tappen på hukommelsesmodulslottet.

- 2 Skub hukommelsesmodul i en vinkel helt ind i dets slot, og tryk hukommelsesmodul ned indtil det klikker på plads.

 **BEMÆRK:** Hvis du ikke hører et klik, skal du fjerne hukommelsesmodul og sætte det i igen.

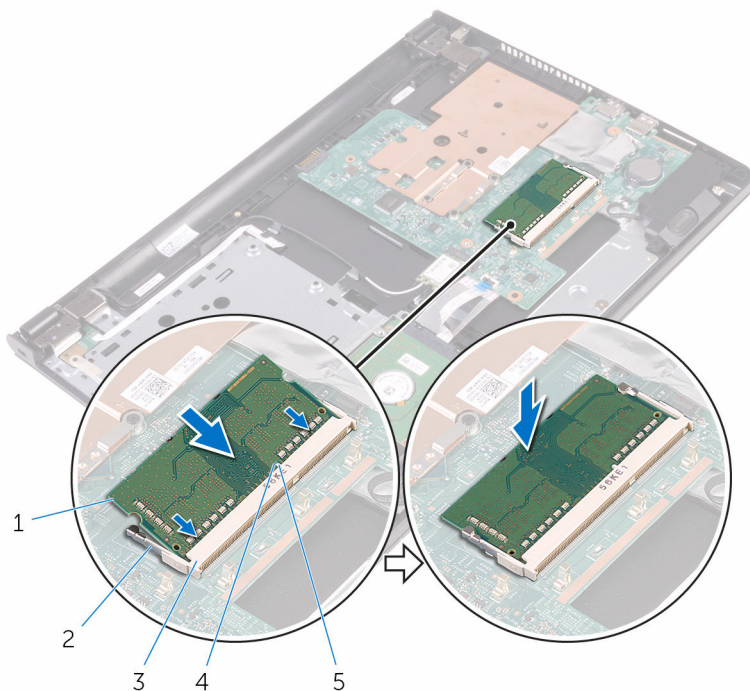

- |                        |                           |
|------------------------|---------------------------|
| 1 hukommelsesmodul     | 2 fastgørelsesklemmer (2) |
| 3 Hukommelsesmodulslot | 4 indhak                  |
| 5 tap                  |                           |

## Efterfølgende forudsætninger

- 1 Følg proceduren fra trin 3 til trin 7 i "[Genmontering af bunddækslet](#)".
- 2 Genmonter [tastaturet](#).
- 3 Følg proceduren fra trin 4 til trin 5 i "[Genmontering af det optiske drev](#)".
- 4 Genmonter [batteriet](#).

# Fjernelse af trådløs-kortet

---



**ADVARSEL:** Læs sikkerhedsinformationen der fulgte med din computer, inden du begynder at arbejde på computerens indvendige dele. Følg trinnene i, [Før du begynder at arbejde på computerens indvendige dele](#). Efter du har arbejdet inde i computeren, læs vejledningen i, [Efter arbejdet inde i din computer](#). For yderligere information om god praksis for sikkerhed se hjemmesiden, Regulatory Compliance på [www.dell.com/regulatory\\_compliance](http://www.dell.com/regulatory_compliance).

## Forudsætninger

- 1 Fjern [batteriet](#).
- 2 Følg proceduren fra trin 1 til trin 3 i "[Fjernelse af det optiske drev](#)".
- 3 Fjern [tastaturet](#).
- 4 Følg proceduren fra trin 1 til trin 5 i "[Fjernelse af bunddækslet](#)".

## Procedure

- 1 Frakobl antennekablerne fra trådløs-kortet.
- 2 Fjern skruen, der fastgør trådløs-kortet til systemkortet.

**3** Skub og fjern trådløs-kortet fra dets slot.

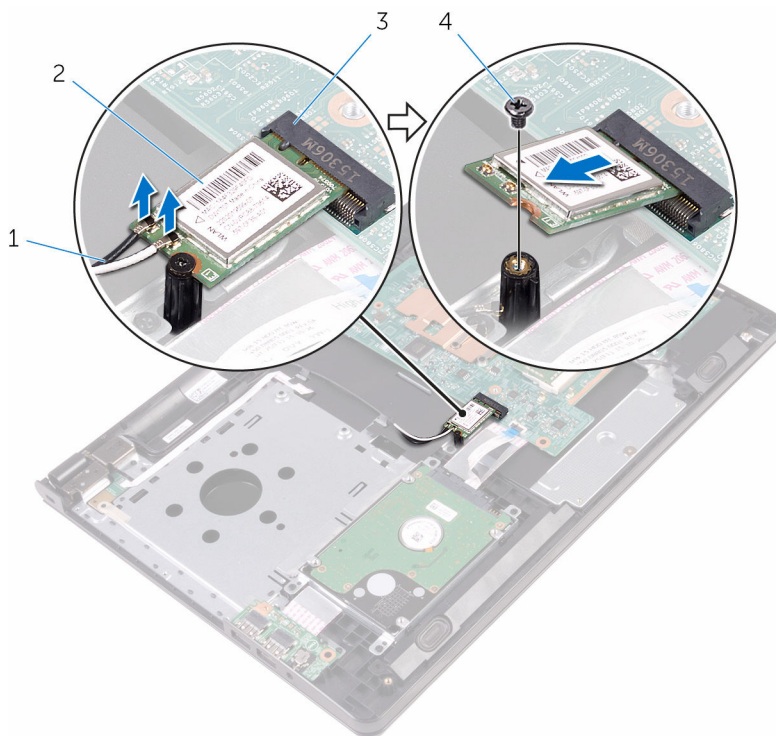

1 antennekabler (2)

2 trådløs-kort

3 trådløs-kortslet

4 skrue

# Genmontering af trådløskortet

---

 **ADVARSEL:** Læs sikkerhedsinformationen der fulgte med din computer, inden du begynder at arbejde på computerens indvendige dele. Følg trinnene i, [Før du begynder at arbejde på computerens indvendige dele](#). Efter du har arbejdet inde i computeren, læs vejledningen i, [Efter arbejdet inde i din computer](#). For yderligere information om god praksis for sikkerhed se hjemmesiden, Regulatory Compliance på [www.dell.com/regulatory\\_compliance](http://www.dell.com/regulatory_compliance).

## Procedure

 **FORSIGTIG:** For at undgå skader på trådløskortet, anbring ikke kabler under det.

- 1 Flugt udskæringen i trådløskortet med tappen på trådløskortets slot, og skub kortet ind i dets slot.
- 2 Tryk på trådløskortets anden ende og genmonter skruen, der fastgør trådløskortet til systemkortet.

**3** Tilslut antennekablerne til det trådløse-kortet.

Følgende skema viser antennekablets farveskema for trådløse-kortet, der understøttes af din computer.

<b>Stik på trådløse-kortet</b>	<b>Antennekabelfarve</b>
Hovedstik (hvid trekant)	Hvid
Hjælpestik (sort trekant)	Sort

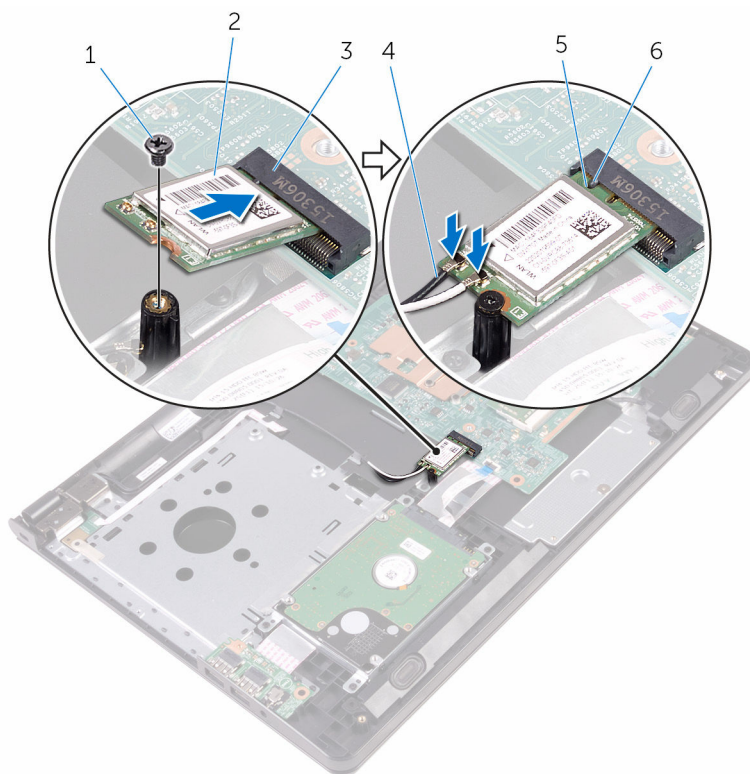

1 skrue

3 trådløse-kortslot

5 indhak

2 trådløse-kort

4 antennekabler (2)

6 tap

## Efterfølgende forudsætninger

- 1 Følg proceduren fra trin 3 til trin 7 i "[Genmontering af bunddækslet](#)".
- 2 Genmonter [tastaturet](#).
- 3 Følg proceduren fra trin 4 til trin 5 i "[Genmontering af det optiske drev](#)".
- 4 Genmonter [batteriet](#).



# Sådan fjernes strømknappkortet

---



ADVARSEL: Læs sikkerhedsinformationen der fulgte med din computer, inden du begynder at arbejde på computerens indvendige dele. Følg trinnene i, [Før du begynder at arbejde på computerens indvendige dele](#). Efter du har arbejdet inde i computeren, læs vejledningen i, [Efter arbejdet inde i din computer](#). For yderligere information om god praksis for sikkerhed se hjemmesiden, Regulatory Compliance på [www.dell.com/regulatory\\_compliance](http://www.dell.com/regulatory_compliance).

## Forudsætninger

- 1 Fjern [batteriet](#).
- 2 Følg proceduren fra trin 1 til trin 3 i "[Fjernelse af det optiske drev](#)".
- 3 Fjern [tastaturet](#).
- 4 Følg proceduren fra trin 1 til trin 5 i "[Fjernelse af bunddækslet](#)".

## Procedure

- 1 Vend computeren om, og åbn skærmen så meget som muligt.

- 2 Åbn låsen og frakobl strømknappkortkablet fra systemkortet.

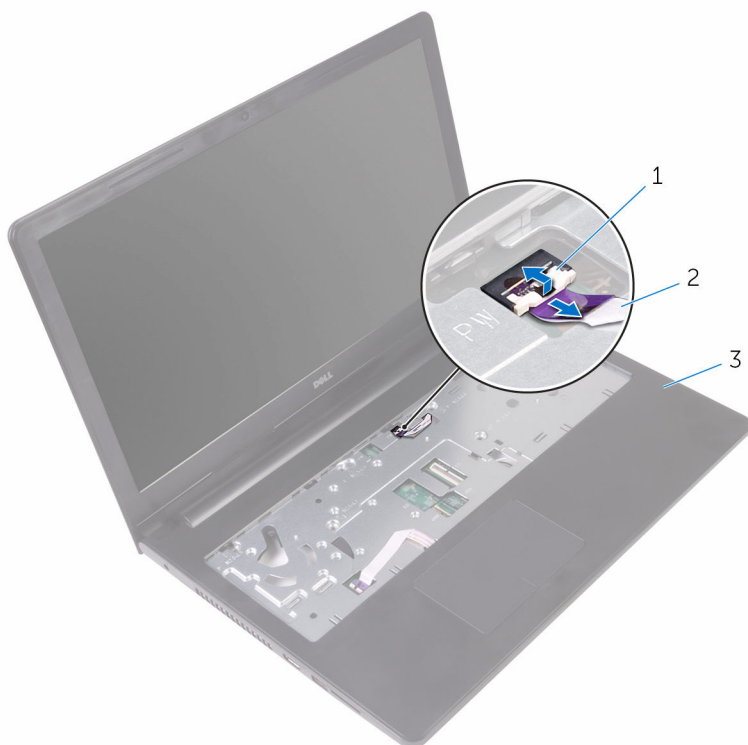

1 lås

2 kablet til strømknappkortet

3 håndfladestøttemodul

- 3 Luk skærmen, og vend computeren om.
- 4 Pil tapen af, der holder strømknappkortets kabel fast på håndfladestøttemodulet.
- 5 Fjern skruen, der fastgør strømknappkortet til håndfladestøttemodulet.
- 6 Bemærk strømknappkortkablets føring, og pil det af håndfladestøttemodulet.

- 7 Træk og fjern strømknappkortet sammen med dets kabel under tappen på håndfladestøttemodulet.

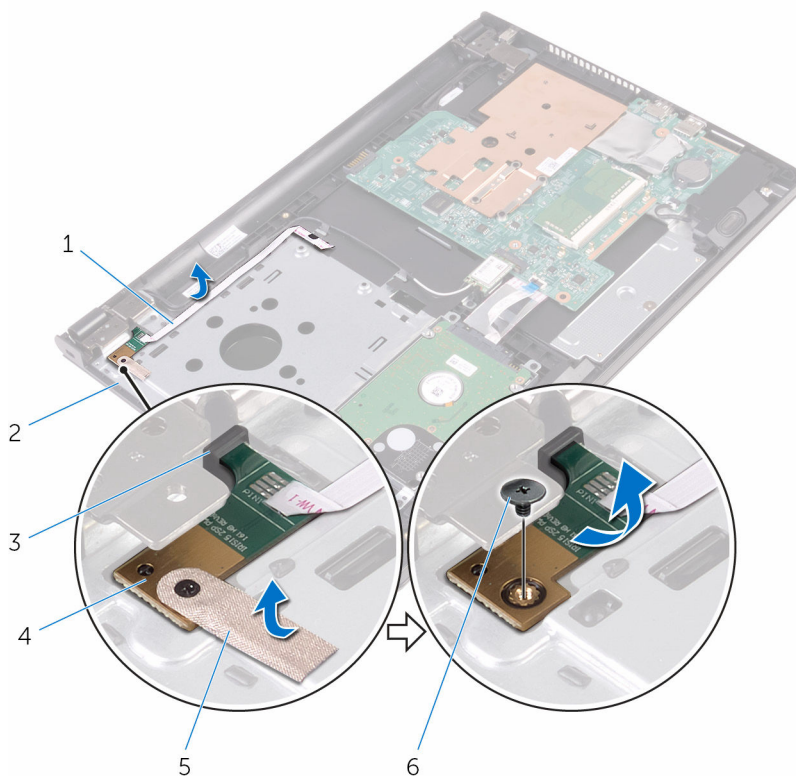

1 kablet til strømknappkortet

2 håndfladestøttemodul

3 tap

4 strømknappkort

5 tape

6 skrue

# Sådan genmonteres strømknappkortet

---



**ADVARSEL:** Læs sikkerhedsinformationen der fulgte med din computer, inden du begynder at arbejde på computerens indvendige dele. Følg trinnene i, [Før du begynder at arbejde på computerens indvendige dele](#). Efter du har arbejdet inde i computeren, læs vejledningen i, [Efter arbejdet inde i din computer](#). For yderligere information om god praksis for sikkerhed se hjemmesiden, Regulatory Compliance på [www.dell.com/regulatory\\_compliance](http://www.dell.com/regulatory_compliance).

## Procedure

- 1 Skub strømknappkortet ind under tappen på håndfladestøttemodulet, og sørg for, at skruehullet i strømknappkortet flugter med skruehullet i håndfladestøttemodulet.
- 2 Genmonter skruen, der fastgør strømknappkortet til håndfladestøttemodulet.
- 3 Påsæt tapen, der holder strømknappkortet fast på håndfladestøttemodulet.
- 4 Fastgør kablet til strømknappkortet på håndfladestøtten.
- 5 Skub kablet til strømknappkortet igennem hullet i håndfladestøttemodulet.
- 6 Vend computeren om, og åbn skærmen så meget som muligt.
- 7 Skub strømknappkortets kabel ind i dets stik på systemkortet, og luk låsen for at fastgøre kablet.

## Efterfølgende forudsætninger

- 1 Følg proceduren fra trin 3 til trin 7 i "[Genmontering af bunddækslet](#)".
- 2 Genmonter [tastaturet](#).
- 3 Følg proceduren fra trin 4 til trin 5 i "[Genmontering af det optiske drev](#)".
- 4 Genmonter [batteriet](#).

# Sådan fjernes højttalerne

---



**ADVARSEL:** Læs sikkerhedsinformationen der fulgte med din computer, inden du begynder at arbejde på computerens indvendige dele. Følg trinnene i, [Før du begynder at arbejde på computerens indvendige dele](#). Efter du har arbejdet inde i computeren, læs vejledningen i, [Efter arbejdet inde i din computer](#). For yderligere information om god praksis for sikkerhed se hjemmesiden, Regulatory Compliance på [www.dell.com/regulatory\\_compliance](http://www.dell.com/regulatory_compliance).

## Forudsætninger

- 1 Fjern [batteriet](#).
- 2 Følg proceduren fra trin 1 til trin 3 i "[Fjernelse af det optiske drev](#)".
- 3 Fjern [tastaturet](#).
- 4 Følg proceduren fra trin 1 til trin 5 i "[Fjernelse af bunddækslet](#)".

## Procedure

- 1 Frakobl højttalerkablet fra systemkortet.
- 2 Bemærk højttalerkablets føring og fjern kablet fra kabelkanalerne på håndfladestøttemodulet.

**3** Løft højttalerne og højttalerkablet af håndfladestøttemodul.

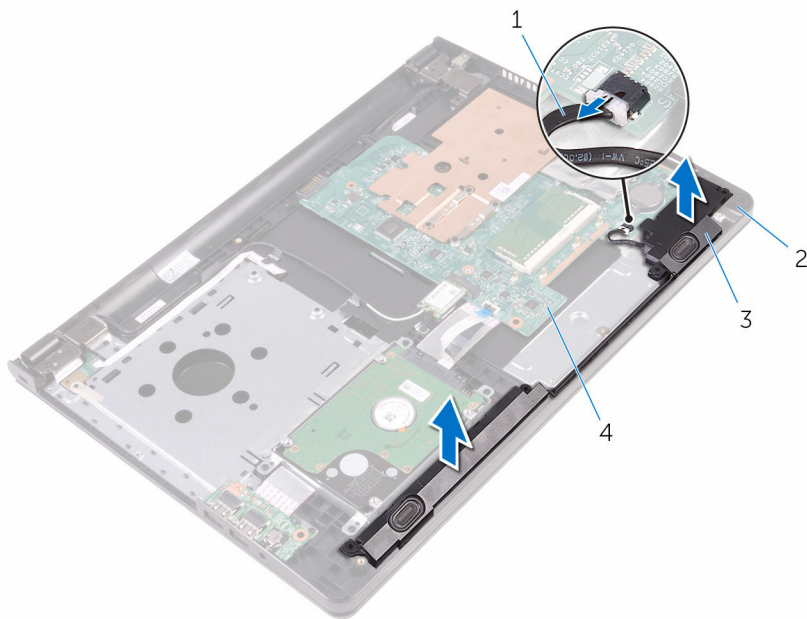

1 højttalerkabel

2 håndfladestøttemodul

3 højttalere (2)

4 systemkort

# Sådan genmonteres højttalerne

---



**ADVARSEL:** Læs sikkerhedsinformationen der fulgte med din computer, inden du begynder at arbejde på computerens indvendige dele. Følg trinnene i, [Før du begynder at arbejde på computerens indvendige dele](#). Efter du har arbejdet inde i computeren, læs vejledningen i, [Efter arbejdet inde i din computer](#). For yderligere information om god praksis for sikkerhed se hjemmesiden, Regulatory Compliance på [www.dell.com/regulatory\\_compliance](http://www.dell.com/regulatory_compliance).

## Procedure

- 1 Juster højttalerne ind ved hjælp af styremærkerne på håndfladestøttemodulet, og klik højttalerne på plads.
- 2 Før højttalerkablet igennem håndfladestøttemodulets kabelkanaler.
- 3 Tilslut højttalerkablet til systemkortet.

## Efterfølgende forudsætninger

- 1 Følg proceduren fra trin 3 til trin 7 i "[Genmontering af bunddækslet](#)".
- 2 Genmonter [tastaturet](#).
- 3 Følg proceduren fra trin 4 til trin 5 i "[Genmontering af det optiske drev](#)".
- 4 Genmonter [batteriet](#).

# Sådan fjernes I/O-kortet

---



**ADVARSEL:** Læs sikkerhedsinformationen der fulgte med din computer, inden du begynder at arbejde på computerens indvendige dele. Følg trinnene i, [Før du begynder at arbejde på computerens indvendige dele](#). Efter du har arbejdet inde i computeren, læs vejledningen i, [Efter arbejdet inde i din computer](#). For yderligere information om god praksis for sikkerhed se hjemmesiden, Regulatory Compliance på [www.dell.com/regulatory\\_compliance](http://www.dell.com/regulatory_compliance).

## Forudsætninger

- 1 Fjern [batteriet](#).
- 2 Følg proceduren fra trin 1 til trin 3 i "[Fjernelse af det optiske drev](#)".
- 3 Fjern [tastaturet](#).
- 4 Følg proceduren fra trin 1 til trin 5 i "[Fjernelse af bunddækslet](#)".

## Procedure

- 1 Fjern skruen, der fastgør I/O-kortet til håndfladestøttemodulet.
- 2 Vend I/O-kortet om og pil tapen af, der fastgør I/O-kortkablet til I/O-kortet.
- 3 Åbn låsen og frakobl I/O-kortets kabel fra I/O-kortet.



4 Løft I/O-kortet af håndfladestøtten.

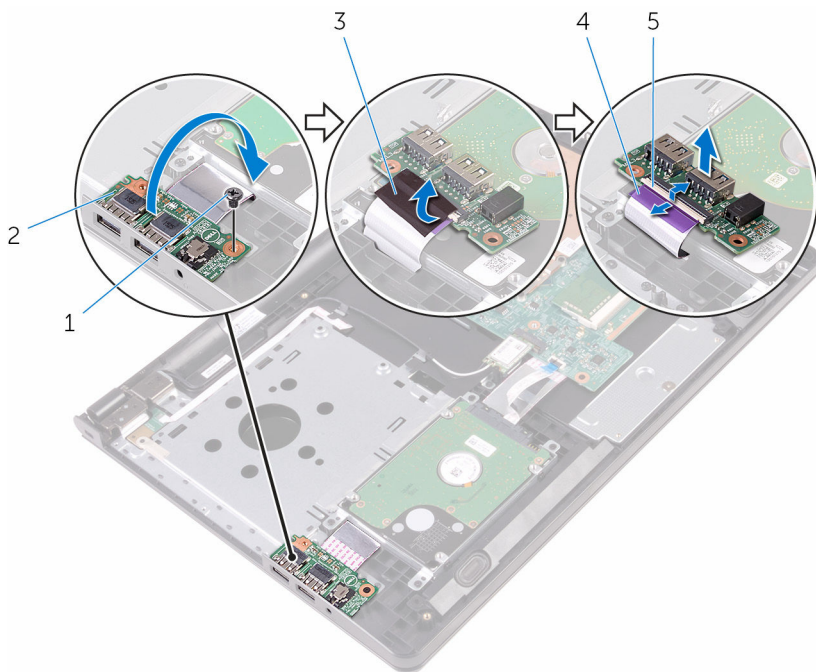

1 skrue

2 I/O-kort

3 tape

4 I/O-kortets kabel

5 lås

# Sådan genmonteres I/O-kortet

---



**ADVARSEL:** Læs sikkerhedsinformationen der fulgte med din computer, inden du begynder at arbejde på computerens indvendige dele. Følg trinnene i, [Før du begynder at arbejde på computerens indvendige dele](#). Efter du har arbejdet inde i computeren, læs vejledningen i, [Efter arbejdet inde i din computer](#). For yderligere information om god praksis for sikkerhed se hjemmesiden, Regulatory Compliance på [www.dell.com/regulatory\\_compliance](http://www.dell.com/regulatory_compliance).

## Procedure



- 1 Skub I/O-kortkablet ind i dets stik på I/O-kortet, og luk låsen for at fastgøre kablet.
- 2 Påsæt tapen, der fastgør I/O-kortkablet til I/O-kortet.
- 3 Vend I/O-kortet om, og flugt skruehullerne i I/O-kortet med skruehullerne i håndfladestøttemodulet.
- 4 Genmonter skruen, der fastgør I/O-kortet til håndfladestøttemodulet.

## Efterfølgende forudsætninger

- 1 Følg proceduren fra trin 3 til trin 7 i "[Genmontering af bunddækslet](#)".
- 2 Genmonter [tastaturet](#).
- 3 Følg proceduren fra trin 4 til trin 5 i "[Genmontering af det optiske drev](#)".
- 4 Genmonter [batteriet](#).

# Sådan fjernes møntcellebatteriet

---

-  **ADVARSEL:** Læs sikkerhedsinformationen der fulgte med din computer, inden du begynder at arbejde på computerens indvendige dele. Følg trinnene i, [Før du begynder at arbejde på computerens indvendige dele](#). Efter du har arbejdet inde i computeren, læs vejledningen i, [Efter arbejdet inde i din computer](#). For yderligere information om god praksis for sikkerhed se hjemmesiden, Regulatory Compliance på [www.dell.com/regulatory\\_compliance](http://www.dell.com/regulatory_compliance).
-  **FORSIGTIG:** Fjernes møntcellebatteriet vil BIOS-konfigurationsprogrammernes indstillinger nulstilles til standardindstillingerne. Det anbefales, at du registrerer BIOS-indstillingerne, inden du fjerner møntcellebatteriet.

## Forudsætninger

- 1 Fjern [batteriet](#).
- 2 Følg proceduren fra trin 1 til trin 3 i "[Fjernelse af det optiske drev](#)".
- 3 Fjern [tastaturet](#).
- 4 Følg proceduren fra trin 1 til trin 5 i "[Fjernelse af bunddækslet](#)".

## Procedure

Lirk forsigtigt vha. en plastikpen møntcellebatteriet ud af batterisoklen på systemkortet.

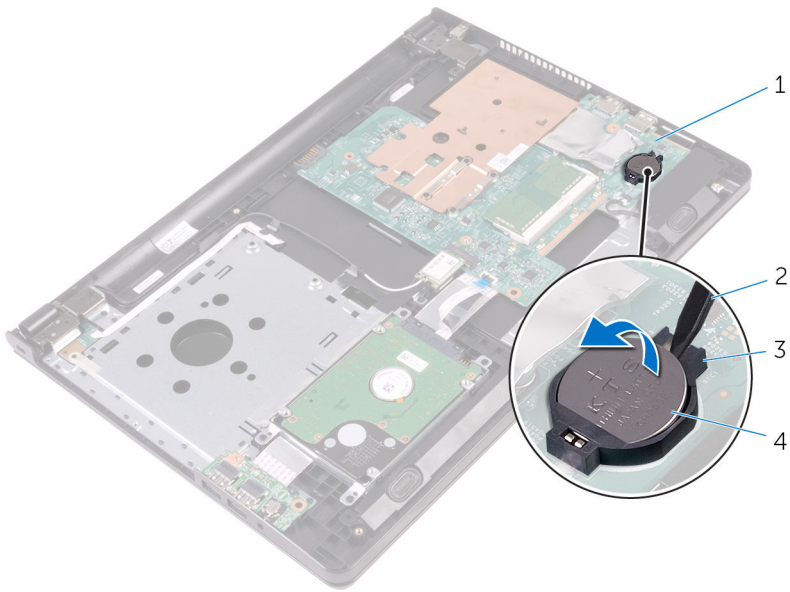

- 1 systemkort
- 3 batterisokkel

- 2 Plastikpen
- 4 møntcellebatteri

# Genmontering af møntcellebatteriet

---



**ADVARSEL:** Læs sikkerhedsinformationen der fulgte med din computer, inden du begynder at arbejde på computerens indvendige dele. Følg trinnene i, [Før du begynder at arbejde på computerens indvendige dele](#). Efter du har arbejdet inde i computeren, læs vejledningen i, [Efter arbejdet inde i din computer](#). For yderligere information om god praksis for sikkerhed se hjemmesiden, Regulatory Compliance på [www.dell.com/regulatory\\_compliance](http://www.dell.com/regulatory_compliance).

## Procedure

Sæt møntcellebatteriet, med dets plusside opad, i batterisoklen på systemkortet.

## Efterfølgende forudsætninger

- 1 Følg proceduren fra trin 3 til trin 7 i "[Genmontering af bunddækslet](#)".
- 2 Genmonter [tastaturet](#).
- 3 Følg proceduren fra trin 4 til trin 5 i "[Genmontering af det optiske drev](#)".
- 4 Genmonter [batteriet](#).

# Fjernelse af kølelegemet

---

 **ADVARSEL:** Læs sikkerhedsinformationen der fulgte med din computer, inden du begynder at arbejde på computerens indvendige dele. Følg trinnene i, [Før du begynder at arbejde på computerens indvendige dele](#). Efter du har arbejdet inde i computeren, læs vejledningen i, [Efter arbejdet inde i din computer](#). For yderligere information om god praksis for sikkerhed se hjemmesiden, Regulatory Compliance på [www.dell.com/regulatory\\_compliance](http://www.dell.com/regulatory_compliance).

 **ADVARSEL:** Kølelegememodulet kan blive varmt under normal drift. Lad det køle tilstrækkeligt af, inden du rører ved det.

 **FORSIGTIG:** For maksimal køling af processoren, rør ikke varmeafledningsområderne. Det fedt du har på fingrene, kan reducere effekten af den termiske fedts varmeafledning.

## Forudsætninger

- 1 Fjern [batteriet](#).
- 2 Følg proceduren fra trin 1 til trin 3 i "[Fjernelse af det optiske drev](#)".
- 3 Fjern [tastaturet](#).
- 4 Følg proceduren fra trin 1 til trin 5 i "[Fjernelse af bunddækslet](#)".

## Procedure

- 1 Fjern skruerne, der fastgør kølelegemet til bundkortet.
- 2 Træk for at frigøre kølelegemet fra tappen på skærmhængslet.

**3** Løft kølelegemodulet af systemkortet.

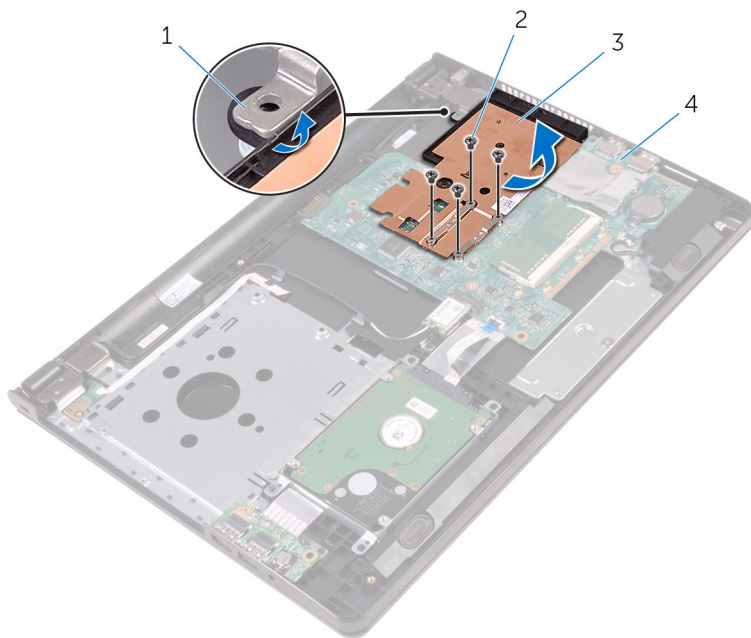

1 tap

2 skruer (4)

3 kølelegeme

4 systemkort

# Genmontering af kølelegemet

---

 **ADVARSEL:** Læs sikkerhedsinformationen der fulgte med din computer, inden du begynder at arbejde på computerens indvendige dele. Følg trinnene i, [Før du begynder at arbejde på computerens indvendige dele](#). Efter du har arbejdet inde i computeren, læs vejledningen i, [Efter arbejdet inde i din computer](#). For yderligere information om god praksis for sikkerhed se hjemmesiden, Regulatory Compliance på [www.dell.com/regulatory\\_compliance](http://www.dell.com/regulatory_compliance).

 **FORSIGTIG:** Forkert placering af kølelegemet kan beskadige systemkortet og processoren.

 **BEMÆRK:** Det oprindelige termiske fedt kan genbruges, hvis det oprindelige systemkort og kølelegeme geninstalleres sammen. Hvis enten systemkortet eller blæseren er udskiftet, anvend det termiske underlag der følger med sættet, for at sikre en god varmeafledning.

## Procedure

- 1 Skub varme-sinket under tappen på skærmhængslet og placer det på systemkortet.
- 2 Ret skruehullerne i varme-sinket ind med skruehullerne i systemkortet.
- 3 Genmonter skrueerne, der fastgør varme-sinket til systemkortet.

## Efterfølgende forudsætninger

- 1 Følg proceduren fra trin 3 til trin 7 i "[Genmontering af bunddækslet](#)".
- 2 Genmonter [tastaturet](#).
- 3 Følg proceduren fra trin 4 til trin 5 i "[Genmontering af det optiske drev](#)".
- 4 Genmonter [batteriet](#).





# Fjernelse af systemkortet

---

 **ADVARSEL:** Læs sikkerhedsinformationen der fulgte med din computer, inden du begynder at arbejde på computerens indvendige dele. Følg trinnene i, [Før du begynder at arbejde på computerens indvendige dele](#). Efter du har arbejdet inde i computeren, læs vejledningen i, [Efter arbejdet inde i din computer](#). For yderligere information om god praksis for sikkerhed se hjemmesiden, Regulatory Compliance på [www.dell.com/regulatory\\_compliance](http://www.dell.com/regulatory_compliance).

 **BEMÆRK:** Din computers servicemærke er placeret på systemkortet. Du skal indtaste servicemærket i BIOS-installationsprogrammet, efter du har udskiftet systemkortet.

 **BEMÆRK:** Ved udskiftning af systemkortet fjernes alle ændringer, du har foretaget i BIOS under systeminstallationen. Du skal foretage de ønskede ændringer igen, efter udskiftning af systemkortet.

 **BEMÆRK:** Bemærk stikkens placering, inden du frakobler kablerne fra systemkortet, så du kan tilslutte dem korrekt igen, når du har genmonteret systemkortet.

## Forudsætninger

- 1 Fjern [batteriet](#).
- 2 Følg proceduren fra trin 1 til trin 3 i "[Fjernelse af det optiske drev](#)".
- 3 Fjern [tastaturet](#).
- 4 Følg proceduren fra trin 1 til trin 5 i "[Fjernelse af bunddækslet](#)".
- 5 Følg proceduren fra trin 1 til trin 3 i "[Fjernelse af harddisken](#)".
- 6 Fjern [hukommelsesmodulet](#).
- 7 Fjern [trådløs-kortet](#).
- 8 Fjern [I/O-kortet](#).
- 9 Fjern [kølelegemet](#).

## Procedure

- 1 Vend computeren om, og åbn skærmen så meget som muligt.

- 2 Åbn låsene og frakobl strømknappkortets kabel og berøringspladens kabel fra systemkortet.

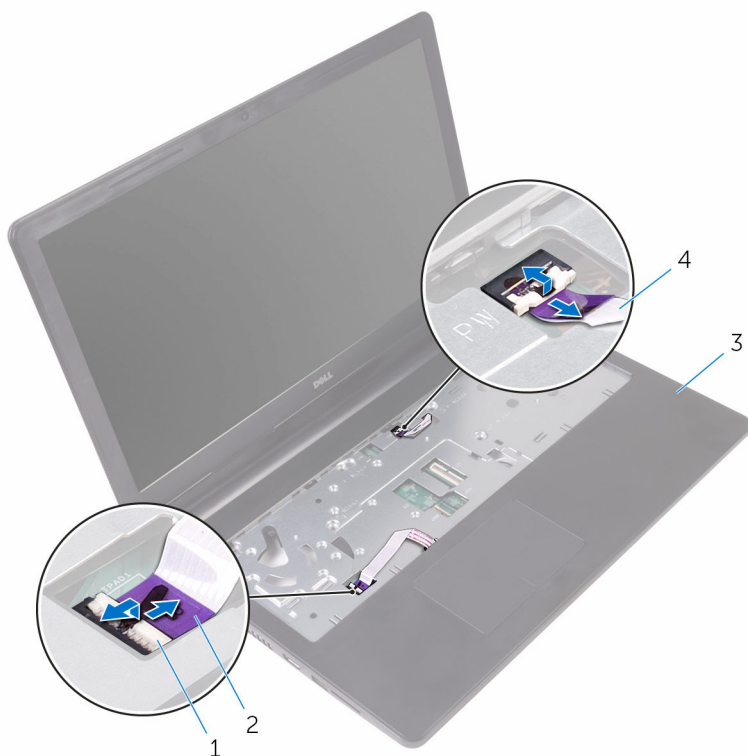

1 låse (2)

2 berøringspladens kabel

3 håndfladestøttemodul

4 kablet til strømknappkortet

- 3 Luk skærmen, og vend computeren om.

- 4 Frakobl højttalerkablet fra systemkortet.

- 5** Fjern skruen, der fastgør systemkortet til håndfladestøttemodulet.

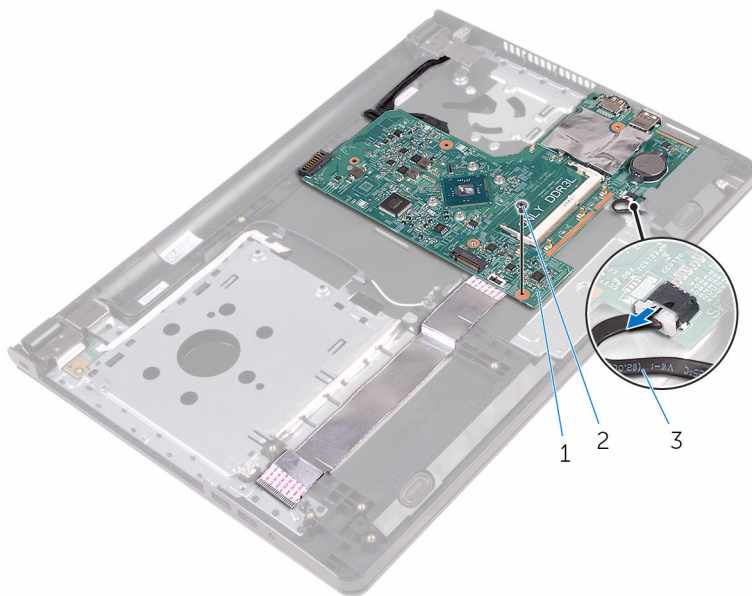

1 systemkort

2 skrue

3 højttalerkabel

- 6** Løft højttaleren i en vinkel for at frigøre systemkortet.  
**7** Løft forsigtigt systemkortet for at frigøre portene fra deres slots i håndfladestøttemodulet.

**8** Vend systemkortet om.

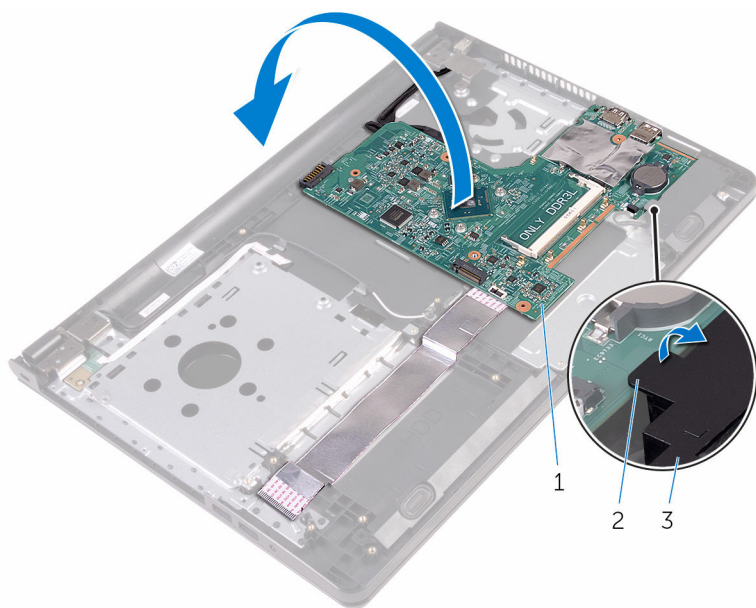

1 systemkort

2 tap

3 højttaler

**9** Pil tapen af der fastgør I/O-kortkablet og skærmkablet til systemkortet.

**10** Åbn låsene og frakobl I/O-kortets kabel og skærmkablet fra systemkortet.

**11** Frakobl strømadapterportens kabel fra systemkortet.

**12** Løft systemkortet af håndfladestøttemodulet.

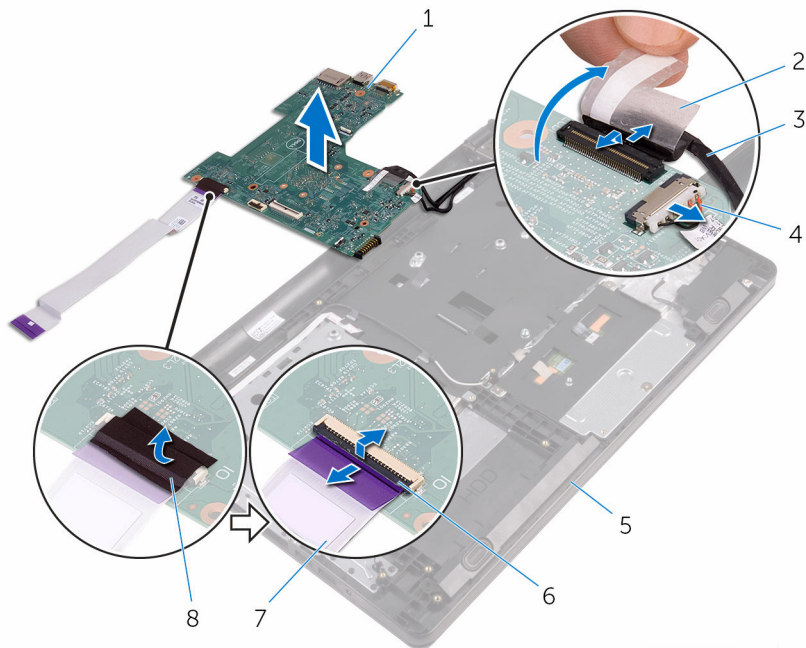



- |   |                      |   |                           |
|---|----------------------|---|---------------------------|
| 1 | systemkort           | 2 | tape                      |
| 3 | skærmkabel           | 4 | strømadapterportens kabel |
| 5 | håndfladestøttemodul | 6 | låse (2)                  |
| 7 | I/O-kortets kabel    | 8 | tape                      |

# Genmontering af systemkortet

---

 **ADVARSEL:** Læs sikkerhedsinformationen der fulgte med din computer, inden du begynder at arbejde på computerens indvendige dele. Følg trinene i, [Før du begynder at arbejde på computerens indvendige dele](#). Efter du har arbejdet inde i computeren, læs vejledningen i, [Efter arbejdet inde i din computer](#). For yderligere information om god praksis for sikkerhed se hjemmesiden, Regulatory Compliance på [www.dell.com/regulatory\\_compliance](http://www.dell.com/regulatory_compliance).

 **BEMÆRK:** Din computers servicemærke er placeret på systemkortet. Du skal indtaste servicemærket i BIOS-installationsprogrammet, efter du har udskiftet systemkortet.

 **BEMÆRK:** Ved udskiftning af systemkortet fjernes alle ændringer, du har foretaget i BIOS under systeminstallationen. Du skal foretage de ønskede ændringer igen, efter udskiftning af systemkortet.

## Procedure

- 1 Skub skærmkablet og I/O-kortkablet ind i stikkene på systemkortet, og luk låsene for at fastgøre kablerne.
- 2 Påsæt tapen, der fastgør skærmkablet og I/O-kortkablet til systemkortet.
- 3 Tilslut strømadapterportens kabel til systemkortet.
- 4 Vend systemkortet om.
- 5 Skub portene ind i åbningerne i håndfladestøttemodulet.
- 6 Skub systemkortet under tappen på den venstre højttaler, og ret skruehullerne i systemkortet ind med skruehullerne i håndfladestøttemodulet.
- 7 Genmonter skruen, der fastgør systemkortet til håndfladestøttemodulet.
- 8 Tilslut højttalerkablet til systemkortet.
- 9 Vend computeren om, og åbn skærmen så meget som muligt.
- 10 Skub strømknapkortkablet og berøringspladekablet ind i stikkene på systemkortet, og luk låsene for at fastgøre kablerne.

## Efterfølgende forudsætninger

- 1 Genmonter [kølelegemet](#).
- 2 Genmonter [I/O-kortet](#).

- 3 Genmonter [trådløs-kortet](#).
- 4 Genmonter [hukommelsesmodulet](#).
- 5 Følg proceduren fra trin 4 til trin 6 i "[Genmontering af harddisken](#)".
- 6 Følg proceduren fra trin 3 til trin 7 i "[Genmontering af bunddækslet](#)".
- 7 Følg proceduren fra trin 4 til trin 5 i "[Genmontering af det optiske drev](#)".
- 8 Genmonter [tastaturet](#).
- 9 Genmonter [batteriet](#).

# Fjernelse af berøringspladen

---



**ADVARSEL:** Læs sikkerhedsinformationen der fulgte med din computer, inden du begynder at arbejde på computerens indvendige dele. Følg trinnene i, [Før du begynder at arbejde på computerens indvendige dele](#). Efter du har arbejdet inde i computeren, læs vejledningen i, [Efter arbejdet inde i din computer](#). For yderligere information om god praksis for sikkerhed se hjemmesiden, Regulatory Compliance på [www.dell.com/regulatory\\_compliance](http://www.dell.com/regulatory_compliance).

## Forudsætninger

- 1 Fjern [batteriet](#).
- 2 Følg proceduren fra trin 1 til trin 3 i "[Fjernelse af det optiske drev](#)".
- 3 Fjern [tastaturet](#).
- 4 Følg proceduren fra trin 1 til trin 5 i "[Fjernelse af bunddækslet](#)".
- 5 Følg proceduren fra trin 1 til trin 3 i "[Fjernelse af harddisken](#)".
- 6 Fjern [hukommelsesmodulet](#).
- 7 Fjern [trådløs-kortet](#).
- 8 Fjern [I/O-kortet](#).
- 9 Fjern [kølelegemet](#).
- 10 Fjern [systemkortet](#).



# Procedure

- 1 Pil tapen af berøringspladens beslag.

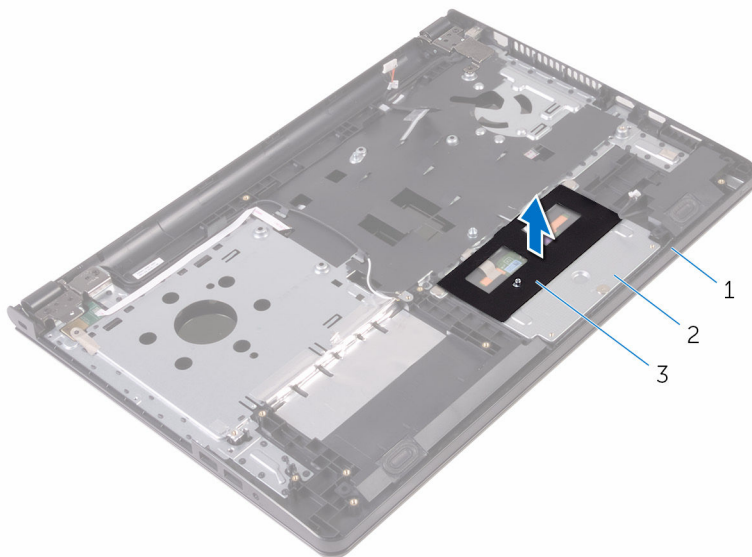

1 håndfladestøttemodul

2 berøringspladebeslag

3 tape

- 2 Fjern skruerne, der fastgør berøringspladebeslaget til berøringspladen.
- 3 Pil tapen af, der holder berøringspladens beslag fast på berøringspladen.

- 4 Åbn låsen, og frakobl berøringspladens kabel fra berøringspladen.

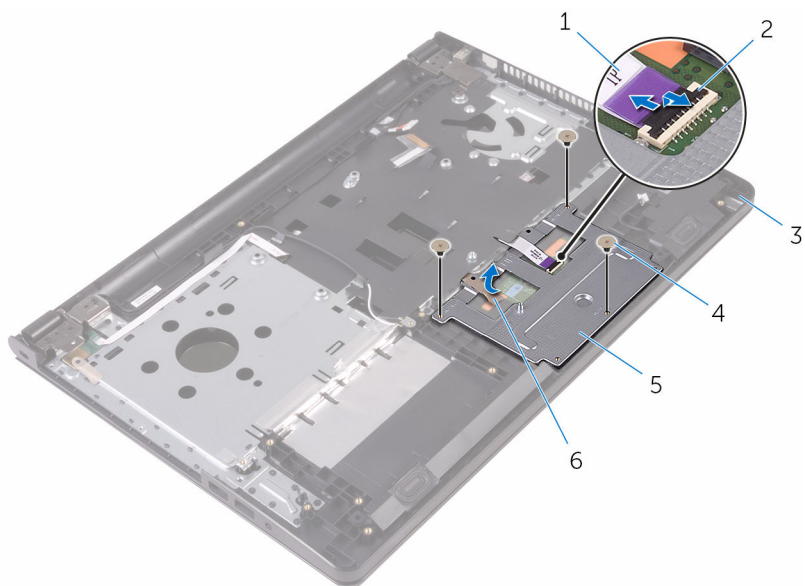

- |   |                        |   |            |
|---|------------------------|---|------------|
| 1 | berøringspladens kabel | 2 | lås        |
| 3 | håndfladestøttemodul   | 4 | skruer (3) |
| 5 | berøringspladebeslag   | 6 | tape       |

5 Løft berøringspladebeslaget af berøringspladen.

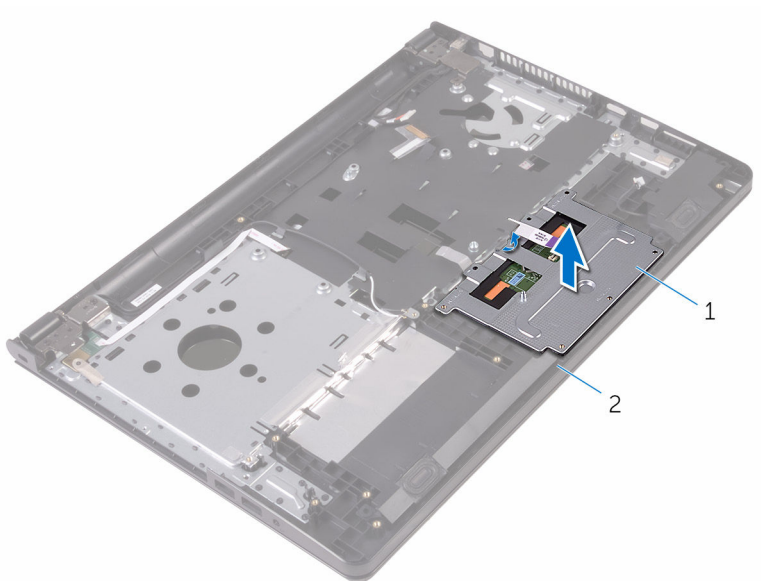

1 berøringspladebeslag

2 håndfladestøttemodul

6 Løft berøringsplademodul af håndfladestøttemodul.

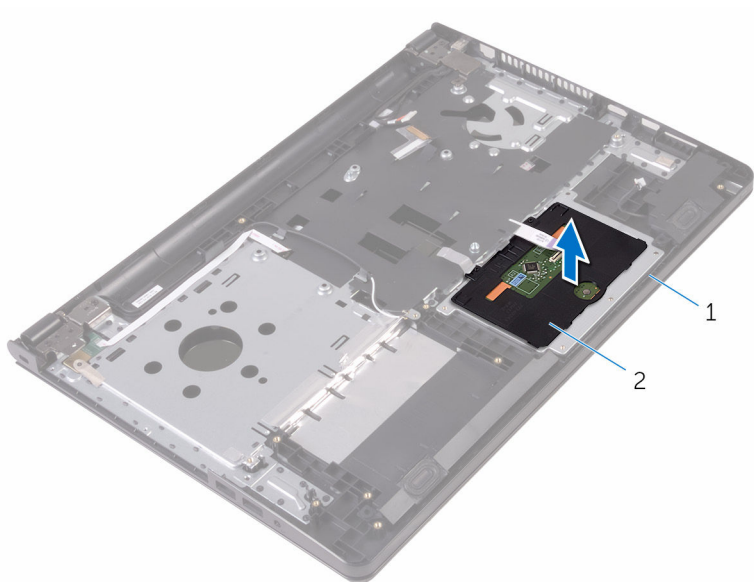

1 håndfladestøttemodul

2 berøringsplade

# Genmontering af berøringspladen

---



**ADVARSEL:** Læs sikkerhedsinformationen der fulgte med din computer, inden du begynder at arbejde på computerens indvendige dele. Følg trinnene i, [Før du begynder at arbejde på computerens indvendige dele](#). Efter du har arbejdet inde i computeren, læs vejledningen i, [Efter arbejdet inde i din computer](#). For yderligere information om god praksis for sikkerhed se hjemmesiden, Regulatory Compliance på [www.dell.com/regulatory\\_compliance](http://www.dell.com/regulatory_compliance).

## Procedure

- 1 Løft berøringspladen af håndfladestøttemodulet.
- 2 Skub tapperne på berøringspladens beslag ind i åbningerne i håndfladestøttemodulet.
- 3 Skub berøringspladens kabel ind i dets stik på berøringspladen, og luk låsen for at fastgøre kablet.
- 4 Ret skruehullerne i berøringspladebeslaget ind med håndfladestøttemodulets skruehuller.
- 5 Genmonter skrueerne, der fastgør berøringspladebeslaget til håndfladestøttemodulet.
- 6 Påklæb tapen over berøringspladens beslag.

## Efterfølgende forudsætninger

- 1 Genmonter [kølelegemet](#).
- 2 Genmonter [I/O-kortet](#).
- 3 Genmonter [trådløs-kortet](#).
- 4 Genmonter [hukommelsesmodulet](#).
- 5 Følg proceduren fra trin 4 til trin 6 i "[Genmontering af harddisken](#)".
- 6 Følg proceduren fra trin 3 til trin 7 i "[Genmontering af bunddækslet](#)".
- 7 Følg proceduren fra trin 4 til trin 5 i "[Genmontering af det optiske drev](#)".
- 8 Genmonter [tastaturet](#).
- 9 Genmonter [batteriet](#).

# Fjernelse strømadapterporten

---



**ADVARSEL:** Læs sikkerhedsinformationen der fulgte med din computer, inden du begynder at arbejde på computerens indvendige dele. Følg trinnene i, [Før du begynder at arbejde på computerens indvendige dele](#). Efter du har arbejdet inde i computeren, læs vejledningen i, [Efter arbejdet inde i din computer](#). For yderligere information om god praksis for sikkerhed se hjemmesiden, Regulatory Compliance på [www.dell.com/regulatory\\_compliance](http://www.dell.com/regulatory_compliance).

## Forudsætninger

- 1 Fjern [batteriet](#).
- 2 Følg proceduren fra trin 1 til trin 3 i "[Fjernelse af det optiske drev](#)".
- 3 Fjern [tastaturet](#).
- 4 Følg proceduren fra trin 1 til trin 5 i "[Fjernelse af bunddækslet](#)".
- 5 Følg proceduren fra trin 1 til trin 3 i "[Fjernelse af harddisken](#)".
- 6 Fjern [hukommelsesmodulet](#).
- 7 Fjern [trådløs-kortet](#).
- 8 Fjern [I/O-kortet](#).
- 9 Fjern [kølelegemet](#).
- 10 Fjern [systemkortet](#).

## Procedure

- 1 Fjern skruen, der fastgør skærnhængslet til håndfladestøttemodulet.

- 2 Åbn skærmhængslet til en vinkel på 90 grader.

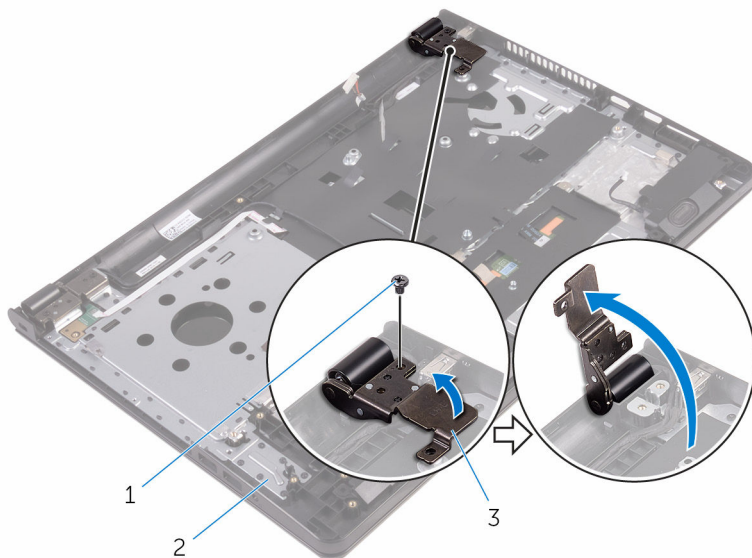

1 skrue

2 håndfladestøttemodul

3 skærmhængsel

- 3 Bemærk strømadapterportens kabelføring, og fjern kablet fra kabelkanalerne.
- 4 Fjern skruen, der fastgør strømadapterporten til håndfladestøttemodulet.

- 5 Løft strømadapterporten og dens kabel op fra håndfladestøttemodul.

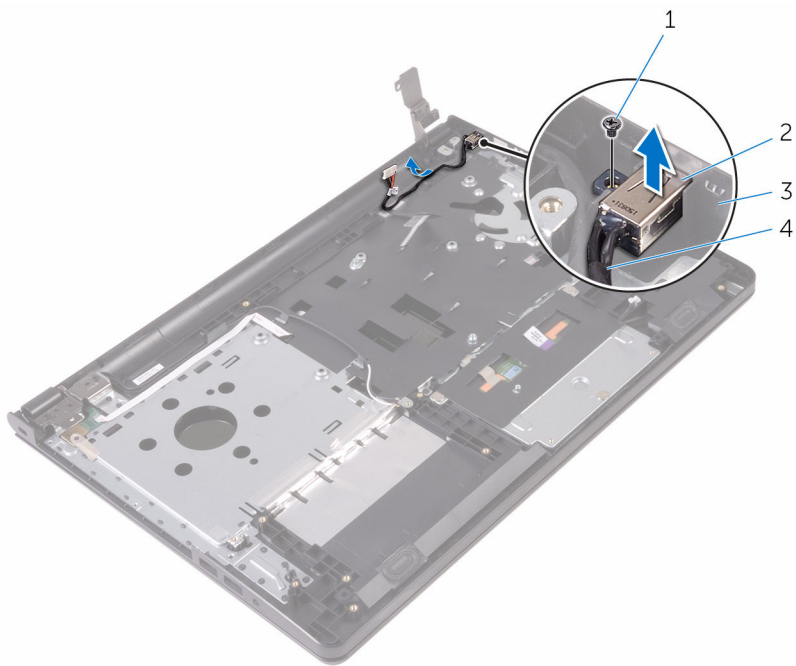

1 skrue

2 strømadapterport

3 håndfladestøttemodul

4 strømadapterportens  
kabel



# Sådan genmonteres strømadapterporten

---



**ADVARSEL:** Læs sikkerhedsinformationen der fulgte med din computer, inden du begynder at arbejde på computerens indvendige dele. Følg trinnene i, [Før du begynder at arbejde på computerens indvendige dele](#). Efter du har arbejdet inde i computeren, læs vejledningen i, [Efter arbejdet inde i din computer](#). For yderligere information om god praksis for sikkerhed se hjemmesiden, Regulatory Compliance på [www.dell.com/regulatory\\_compliance](http://www.dell.com/regulatory_compliance).

## Procedure

- 1 Skub strømadapterporten ind i dets slot på håndfladestøttemodulet.
- 2 Genmonter skruen, der fastgør strømadapterporten til håndfladestøttemodulet.
- 3 Før strømadapterportens kabel langs dets kabelkanaler i håndfladestøttemodulet.
- 4 Luk skærmhængslet og genmonter skruen, der fastgør skærmhængslet til håndfladestøttemodulet.

## Efterfølgende forudsætninger

- 1 Genmonter [skærmmodulet](#).
- 2 Genmonter [systemkortet](#).
- 3 Genmonter [kølelegemet](#).
- 4 Genmonter [I/O-kortet](#).
- 5 Genmonter [trådløs-kortet](#).
- 6 Genmonter [hukommelsesmodulet](#).
- 7 Følg proceduren fra trin 4 til trin 6 i "[Genmontering af harddisken](#)".
- 8 Følg proceduren fra trin 3 til trin 7 i "[Genmontering af bunddækslet](#)".
- 9 Følg proceduren fra trin 4 til trin 5 i "[Genmontering af det optiske drev](#)".
- 10 Genmonter [tastaturet](#).
- 11 Genmonter [batteriet](#).

# Sådan fjernes skærmmodulet

---



**ADVARSEL:** Læs sikkerhedsinformationen der fulgte med din computer, inden du begynder at arbejde på computerens indvendige dele. Følg trinnene i, [Før du begynder at arbejde på computerens indvendige dele](#). Efter du har arbejdet inde i computeren, læs vejledningen i, [Efter arbejdet inde i din computer](#). For yderligere information om god praksis for sikkerhed se hjemmesiden, Regulatory Compliance på [www.dell.com/regulatory\\_compliance](http://www.dell.com/regulatory_compliance).

## Forudsætninger



**BEMÆRK:** Disse instruktioner er kun gældende for bærbare computere med en ikke-berøringsskærm.

- 1 Fjern [batteriet](#).
- 2 Følg proceduren fra trin 1 til trin 3 i "[Fjernelse af det optiske drev](#)".
- 3 Fjern [tastaturet](#).
- 4 Følg proceduren fra trin 1 til trin 5 i "[Fjernelse af bunddækslet](#)".
- 5 Følg proceduren fra trin 1 til trin 3 i "[Fjernelse af harddisken](#)".
- 6 Fjern [hukommelsesmodulet](#).
- 7 Fjern [trådløs-kortet](#).
- 8 Fjern [I/O-kortet](#).
- 9 Fjern [kølelegemet](#).
- 10 Fjern [systemkortet](#).

## Procedure

- 1 Fjern skruerne, der fastgør skærmhængslerne til håndfladestøttemodulet, og åbn hængslerne til en vinkel på 90 grader.
- 2 Bemærk antennekablets føring og fjern kablet fra kabelkanalerne på håndfladestøttemodulet.

- 3** Bemærk skærmerkablets føring og fjern kablet fra kabelkanalerne på håndfladestøttemodulet.

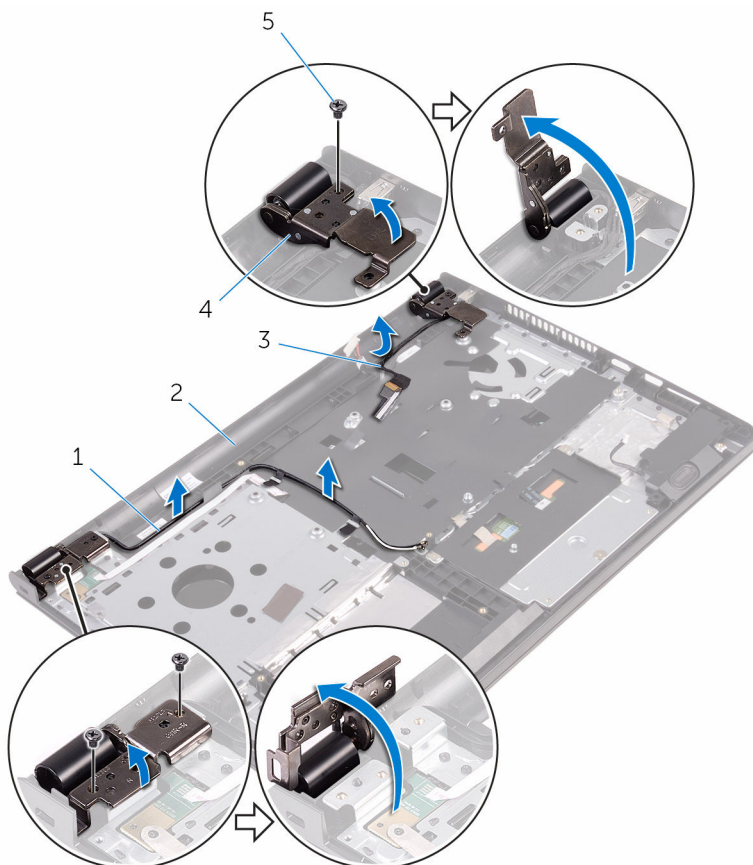

1 antennekabler (2)

3 skærmerkabel

5 skruer (3)

2 håndfladestøttemodul

4 skærmhængsler (2)

4 Åbn håndfladestøttemodulet.

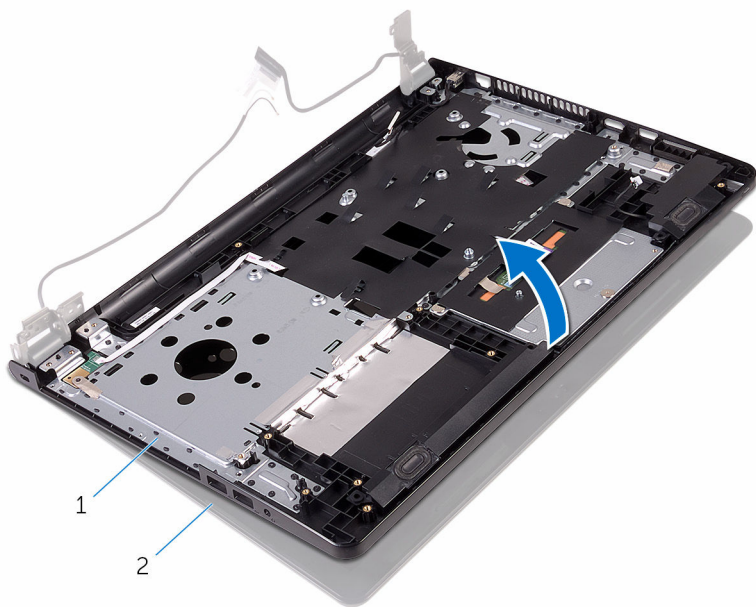

1 håndfladestøttemodul

2 skærmmodul

5 Løft håndfladestøttemodulet i en vinkel ud af skærmmodulet.

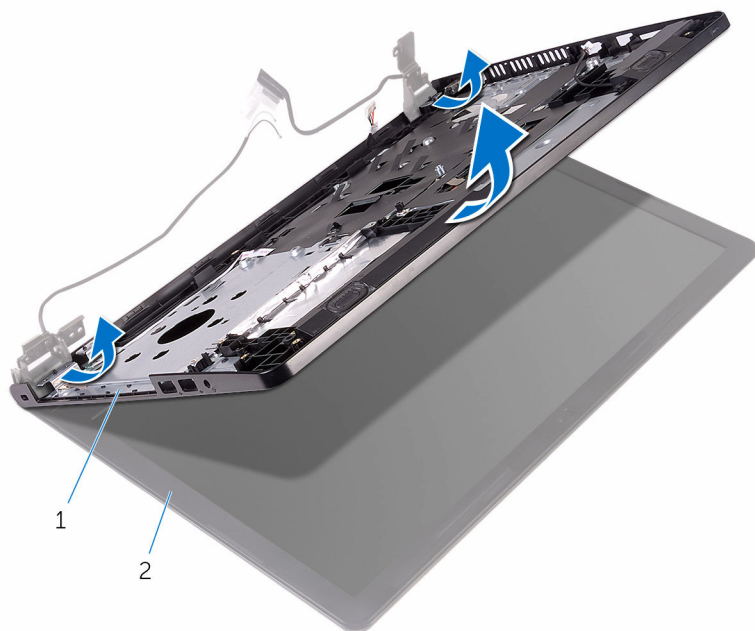

1 håndfladestøttemodul

2 skærmmodul

6 Placer skærmmodulet på en ren, plan overflade.



1 skærmmodul

# Sådan genmonteres skærmmodulet

---



**ADVARSEL:** Læs sikkerhedsinformationen der fulgte med din computer, inden du begynder at arbejde på computerens indvendige dele. Følg trinnene i, [Før du begynder at arbejde på computerens indvendige dele](#). Efter du har arbejdet inde i computeren, læs vejledningen i, [Efter arbejdet inde i din computer](#). For yderligere information om god praksis for sikkerhed se hjemmesiden, Regulatory Compliance på [www.dell.com/regulatory\\_compliance](http://www.dell.com/regulatory_compliance).

## Procedure

- 1 Anbring skærmmodulet på håndfladestøttemodulet.
- 2 Luk skærmhængslerne, og ret skruehullerne på skærmhængslerne ind med skruehullerne i håndfladestøttemodulet.
- 3 Genmonter skrueerne, der fastgør skærmhængslerne til håndfladestøttemodulet.
- 4 Før skærmkablet igennem kabelkanalerne i håndfladestøttemodulet.
- 5 Før antennekablerne igennem kabelkanalerne i håndfladestøttemodulet.
- 6 Luk skærmen, og vend computeren om.

## Efterfølgende forudsætninger

- 1 Genmonter [systemkortet](#).
- 2 Genmonter [kølelegemet](#).
- 3 Genmonter [I/O-kortet](#).
- 4 Genmonter [trådløs-kortet](#).
- 5 Genmonter [hukommelsesmodulet](#).
- 6 Følg proceduren fra trin 4 til trin 6 i "[Genmontering af harddisken](#)".
- 7 Følg proceduren fra trin 3 til trin 7 i "[Genmontering af bunddækslet](#)".
- 8 Følg proceduren fra trin 4 til trin 5 i "[Genmontering af det optiske drev](#)".
- 9 Genmonter [tastaturet](#).
- 10 Genmonter [batteriet](#).

# Sådan fjernes skærmfacetten

---

 **ADVARSEL:** Læs sikkerhedsinformationen der fulgte med din computer, inden du begynder at arbejde på computerens indvendige dele. Følg trinnene i, [Før du begynder at arbejde på computerens indvendige dele](#). Efter du har arbejdet inde i computeren, læs vejledningen i, [Efter arbejdet inde i din computer](#). For yderligere information om god praksis for sikkerhed se hjemmesiden, Regulatory Compliance på [www.dell.com/regulatory\\_compliance](http://www.dell.com/regulatory_compliance).

## Forudsætninger

 **BEMÆRK:** Disse instruktioner er kun gældende for bærbare computere med en ikke-berøringsskærm.

- 1 Fjern [batteriet](#).
- 2 Følg proceduren fra trin 1 til trin 3 i "[Fjernelse af det optiske drev](#)".
- 3 Fjern [tastaturet](#).
- 4 Følg proceduren fra trin 1 til trin 5 i "[Fjernelse af bunddækslet](#)".
- 5 Følg proceduren fra trin 1 til trin 3 i "[Fjernelse af harddisken](#)".
- 6 Fjern [hukommelsesmodulet](#).
- 7 Fjern [trådløs-kortet](#).
- 8 Fjern [I/O-kortet](#).
- 9 Fjern [kølelegemet](#).
- 10 Fjern [systemkortet](#).
- 11 Fjern [skærmmodulet](#).

## Procedure

- 1 Lirk forsigtigt med fingerspidserne de inderste kanter på skærmfacetten løs.



2 Løft skærmfacetten af skærmmodulet.

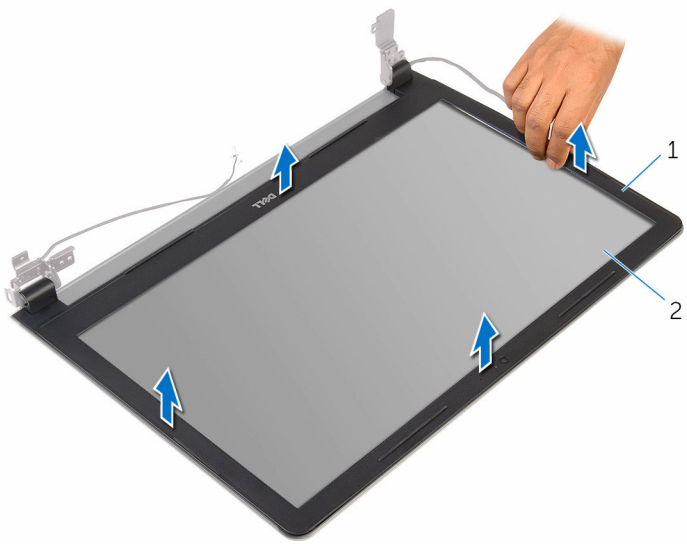

1 skærmfacet

2 skærmpanel

# Sådan genmonteres skærmmfacetten

---



**ADVARSEL:** Læs sikkerhedsinformationen der fulgte med din computer, inden du begynder at arbejde på computerens indvendige dele. Følg trinnene i, [Før du begynder at arbejde på computerens indvendige dele](#). Efter du har arbejdet inde i computeren, læs vejledningen i, [Efter arbejdet inde i din computer](#). For yderligere information om god praksis for sikkerhed se hjemmesiden, Regulatory Compliance på [www.dell.com/regulatory\\_compliance](http://www.dell.com/regulatory_compliance).

## Procedure

Flugt skærmmfacetten med skærmens bagdæksel, og klik forsigtigt skærmmfacetten på plads.

## Efterfølgende forudsætninger

- 1 Genmonter [skærmmodulet](#).
- 2 Genmonter [systemkortet](#).
- 3 Genmonter [kølelegemet](#).
- 4 Genmonter [I/O-kortet](#).
- 5 Genmonter [trådløs-kortet](#).
- 6 Genmonter [hukommelsesmodulet](#).
- 7 Følg proceduren fra trin 4 til trin 6 i "[Genmontering af harddisken](#)".
- 8 Følg proceduren fra trin 3 til trin 7 i "[Genmontering af bunddækslet](#)".
- 9 Følg proceduren fra trin 4 til trin 5 i "[Genmontering af det optiske drev](#)".
- 10 Genmonter [tastaturet](#).
- 11 Genmonter [batteriet](#).

# Sådan fjernes skærmpanelet

---

 **ADVARSEL:** Læs sikkerhedsinformationen der fulgte med din computer, inden du begynder at arbejde på computerens indvendige dele. Følg trinnene i, [Før du begynder at arbejde på computerens indvendige dele](#). Efter du har arbejdet inde i computeren, læs vejledningen i, [Efter arbejdet inde i din computer](#). For yderligere information om god praksis for sikkerhed se hjemmesiden, Regulatory Compliance på [www.dell.com/regulatory\\_compliance](http://www.dell.com/regulatory_compliance).

## Forudsætninger

 **BEMÆRK:** Disse instruktioner er kun gældende for bærbare computere med en ikke-berøringsskærm.

- 1 Fjern [batteriet](#).
- 2 Følg proceduren fra trin 1 til trin 3 i "[Fjernelse af det optiske drev](#)".
- 3 Fjern [tastaturet](#).
- 4 Følg proceduren fra trin 1 til trin 5 i "[Fjernelse af bunddækslet](#)".
- 5 Følg proceduren fra trin 1 til trin 3 i "[Fjernelse af harddisken](#)".
- 6 Fjern [hukommelsesmodulet](#).
- 7 Fjern [trådløs-kortet](#).
- 8 Fjern [I/O-kortet](#).
- 9 Fjern [kølelegemet](#).
- 10 Fjern [systemkortet](#).
- 11 Fjern [skærmmodulet](#).
- 12 Fjern [skærmpacetten](#).

## Procedure

- 1 Fjern skruerne, der fastgør skærmpanelet til skærmens bagdæksel.

**2** Vend skærmpanelet om.

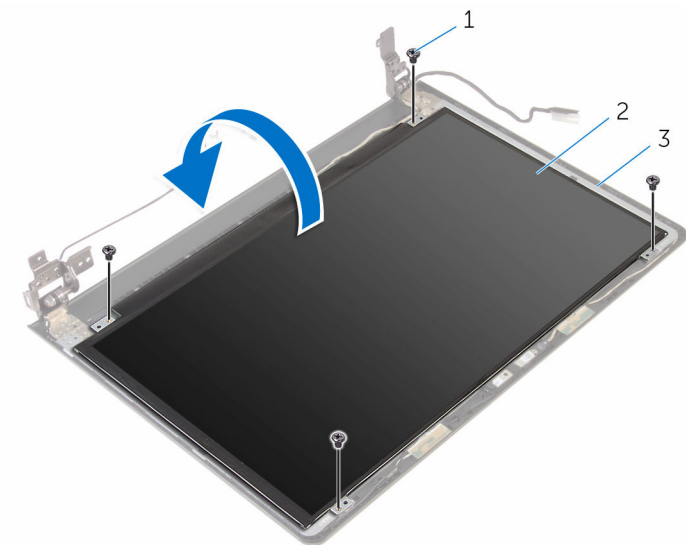

1 skruer (4)

2 skærmpanel

3 skærmens bagdæksel

**3** Pil tapen af, der fastgør skærmkablet til skærmens bagdæksel.

**4** Åbn låsen og frakobl skærmkablet fra skærmens bagdæksel.

5 Løft skærmpanelet af skærmens bagdæksel.

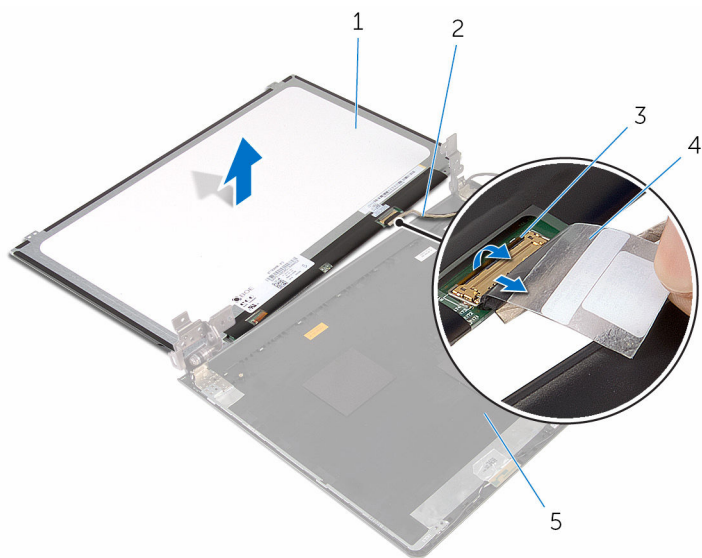

1 skærmpanel

2 skærmkabel

3 lås

4 tape

5 skærmens bagdæksel

# Genmontering skærmpanelet

---

 **ADVARSEL:** Læs sikkerhedsinformationen der fulgte med din computer, inden du begynder at arbejde på computerens indvendige dele. Følg trinnene i, [Før du begynder at arbejde på computerens indvendige dele](#). Efter du har arbejdet inde i computeren, læs vejledningen i, [Efter arbejdet inde i din computer](#). For yderligere information om god praksis for sikkerhed se hjemmesiden, Regulatory Compliance på [www.dell.com/regulatory\\_compliance](http://www.dell.com/regulatory_compliance).

## Procedure

- 1 Skub skærmkablet ind i stikket på skærmens bagdæksel, og luk låsen for at fastgøre kablet.
- 2 Påsæt tapen, der fastgør skærmkablet til skærmens bagdæksel.
- 3 Vend skærmpanelet om, og anbring det på skærmens bagdæksel.
- 4 Flugt skærmpanelets skruehuller med skruehullerne i skærmens bagdæksel.
- 5 Genmonter skrueerne, der fastgør skærmpanelet til skærmens bagdæksel.

## Efterfølgende forudsætninger

- 1 Genmonter [skærmfacetten](#).
- 2 Genmonter [skærmmodulet](#).
- 3 Genmonter [systemkortet](#).
- 4 Genmonter [kølelegemet](#).
- 5 Genmonter [I/O-kortet](#).
- 6 Genmonter [trådløs-kortet](#).
- 7 Genmonter [hukommelsesmodulet](#).
- 8 Følg proceduren fra trin 4 til trin 6 i "[Genmontering af harddisken](#)".
- 9 Følg proceduren fra trin 3 til trin 7 i "[Genmontering af bunddækslet](#)".
- 10 Følg proceduren fra trin 4 til trin 5 i "[Genmontering af det optiske drev](#)".
- 11 Genmonter [tastaturet](#).
- 12 Genmonter [batteriet](#).

# Sådan fjernes kameraet

---

 **ADVARSEL:** Læs sikkerhedsinformationen der fulgte med din computer, inden du begynder at arbejde på computerens indvendige dele. Følg trinnene i, [Før du begynder at arbejde på computerens indvendige dele](#). Efter du har arbejdet inde i computeren, læs vejledningen i, [Efter arbejdet inde i din computer](#). For yderligere information om god praksis for sikkerhed se hjemmesiden, Regulatory Compliance på [www.dell.com/regulatory\\_compliance](http://www.dell.com/regulatory_compliance).

## Forudsætninger

 **BEMÆRK:** Disse instruktioner er kun gældende for bærbare computere med en ikke-berøringsskærm.

- 1 Fjern [batteriet](#).
- 2 Følg proceduren fra trin 1 til trin 3 i "[Fjernelse af det optiske drev](#)".
- 3 Fjern [tastaturet](#).
- 4 Følg proceduren fra trin 1 til trin 5 i "[Fjernelse af bunddækslet](#)".
- 5 Følg proceduren fra trin 1 til trin 3 i "[Fjernelse af harddisken](#)".
- 6 Fjern [hukommelsesmodulet](#).
- 7 Fjern [trådløs-kortet](#).
- 8 Fjern [I/O-kortet](#).
- 9 Fjern [kølelegemet](#).
- 10 Fjern [systemkortet](#).
- 11 Fjern [skærmmodulet](#).
- 12 Fjern [skærmfacetten](#).

## Procedure

- 1 Brug en plastikpen til forsigtigt at lirke kameraet af skærmens bagdæksel.

2 Frakobl kamerakablet fra kameramodulet.

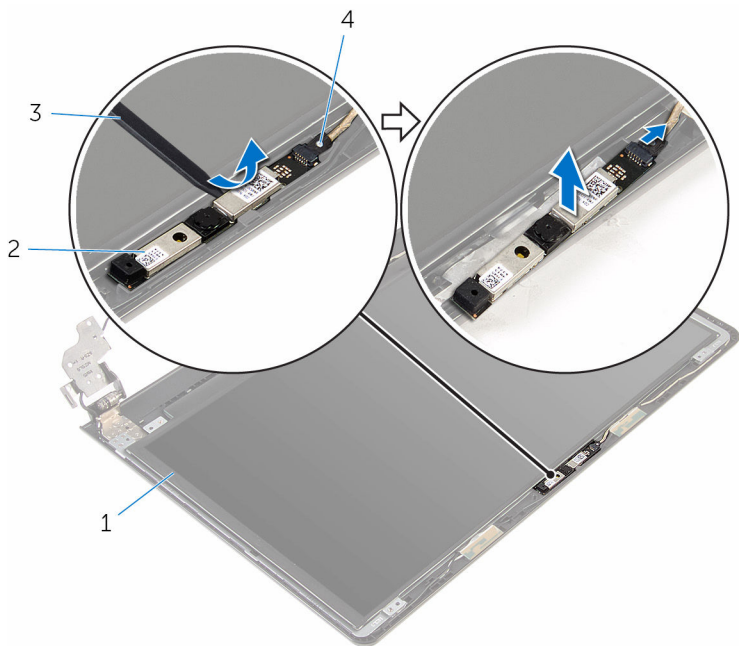

1 skærmens bagdæksel

2 kamera

3 Plastikpen

4 kamerakabel



# Genplacering af kameraet

---



**ADVARSEL:** Læs sikkerhedsinformationen der fulgte med din computer, inden du begynder at arbejde på computerens indvendige dele. Følg trinene i, [Før du begynder at arbejde på computerens indvendige dele](#). Efter du har arbejdet inde i computeren, læs vejledningen i, [Efter arbejdet inde i din computer](#). For yderligere information om god praksis for sikkerhed se hjemmesiden, Regulatory Compliance på [www.dell.com/regulatory\\_compliance](http://www.dell.com/regulatory_compliance).

## Procedure

- 1 Tilslut kamerakablet til kameraet.
- 2 Ret kameraet ind efter styremærkerne på skærmens bagdæksel, og klik kameraet på plads.

## Efterfølgende forudsætninger

- 1 Genmonter [skærmfacetten](#).
- 2 Genmonter [skærmmodulet](#).
- 3 Genmonter [systemkortet](#).
- 4 Genmonter [kølelegemet](#).
- 5 Genmonter [I/O-kortet](#).
- 6 Genmonter [trådløs-kortet](#).
- 7 Genmonter [hukommelsesmodulet](#).
- 8 Følg proceduren fra trin 4 til trin 6 i "[Genmontering af harddisken](#)".
- 9 Følg proceduren fra trin 3 til trin 7 i "[Genmontering af bunddækslet](#)".
- 10 Følg proceduren fra trin 4 til trin 5 i "[Genmontering af det optiske drev](#)".
- 11 Genmonter [tastaturet](#).
- 12 Genmonter [batteriet](#).

# Sådan fjernes skærmhængslerne

---



**ADVARSEL:** Læs sikkerhedsinformationen der fulgte med din computer, inden du begynder at arbejde på computerens indvendige dele. Følg trinnene i, [Før du begynder at arbejde på computerens indvendige dele](#). Efter du har arbejdet inde i computeren, læs vejledningen i, [Efter arbejdet inde i din computer](#). For yderligere information om god praksis for sikkerhed se hjemmesiden, Regulatory Compliance på [www.dell.com/regulatory\\_compliance](http://www.dell.com/regulatory_compliance).

## Forudsætninger



**BEMÆRK:** Disse instruktioner er kun gældende for bærbare computere med en ikke-berøringsskærm.

- 1 Fjern [batteriet](#).
- 2 Følg proceduren fra trin 1 til trin 3 i "[Fjernelse af det optiske drev](#)".
- 3 Fjern [tastaturet](#).
- 4 Følg proceduren fra trin 1 til trin 5 i "[Fjernelse af bunddækslet](#)".
- 5 Følg proceduren fra trin 1 til trin 3 i "[Fjernelse af harddisken](#)".
- 6 Fjern [hukommelsesmodulet](#).
- 7 Fjern [trådløs-kortet](#).
- 8 Fjern [I/O-kortet](#).
- 9 Fjern [kølelegemet](#).
- 10 Fjern [systemkortet](#).
- 11 Fjern [kølelegemet](#).
- 12 Fjern [skærmfacetten](#).
- 13 Fjern [skærmpanelet](#).

## Procedure

- 1 Fjern skruerne, der fastgør skærmhængslerne til skærmens bagdæksel.

- 2 Frigør hængslerne fra låsene og løft skærmhængslerne af skærmens bagdæksel.

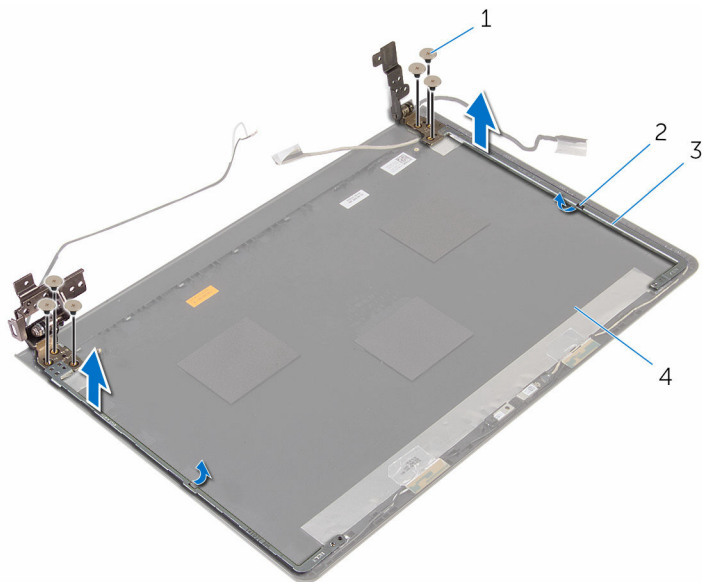

1 skruer (6)

2 låse (2)

3 skærmhængsler (2)

4 skærmens bagdæksel

# Sådan genmonteres skærmhængslerne

---



**ADVARSEL:** Læs sikkerhedsinformationen der fulgte med din computer, inden du begynder at arbejde på computerens indvendige dele. Følg trinnene i, [Før du begynder at arbejde på computerens indvendige dele](#). Efter du har arbejdet inde i computeren, læs vejledningen i, [Efter arbejdet inde i din computer](#). For yderligere information om god praksis for sikkerhed se hjemmesiden, Regulatory Compliance på [www.dell.com/regulatory\\_compliance](http://www.dell.com/regulatory_compliance).

## Procedure

- 1 Træk hængslerne under låsene på skærmens bagdæksel.
- 2 Flugt skærmhængslerens skruehuller med skruehullerne i skærmens bagdæksel.
- 3 Genmonter skrueerne, der fastgør skærmhængslerne til skærmens bagdæksel.

## Efterfølgende forudsætninger

- 1 Genmonter [skærmpanelet](#).
- 2 Genmonter [skærmfacetten](#).
- 3 Genmonter [skærmmodulet](#).
- 4 Genmonter [systemkortet](#).
- 5 Genmonter [kølelegemet](#).
- 6 Genmonter [I/O-kortet](#).
- 7 Genmonter [trådløs-kortet](#).
- 8 Genmonter [hukommelsesmodulet](#).
- 9 Følg proceduren fra trin 4 til trin 6 i "[Genmontering af harddisken](#)".
- 10 Følg proceduren fra trin 3 til trin 7 i "[Genmontering af bunddækslet](#)".
- 11 Følg proceduren fra trin 4 til trin 5 i "[Genmontering af det optiske drev](#)".
- 12 Genmonter [tastaturet](#).
- 13 Genmonter [batteriet](#).

# Sådan fjernes håndfladestøtten

---



**ADVARSEL:** Læs sikkerhedsinformationen der fulgte med din computer, inden du begynder at arbejde på computerens indvendige dele. Følg trinnene i, [Før du begynder at arbejde på computerens indvendige dele](#). Efter du har arbejdet inde i computeren, læs vejledningen i, [Efter arbejdet inde i din computer](#). For yderligere information om god praksis for sikkerhed se hjemmesiden, Regulatory Compliance på [www.dell.com/regulatory\\_compliance](http://www.dell.com/regulatory_compliance).

## Forudsætninger



**BEMÆRK:** Disse instruktioner er kun gældende for bærbare computere med en ikke-berøringsskærm.

- 1 Fjern [batteriet](#).
- 2 Følg proceduren fra trin 1 til trin 3 i "[Fjernelse af det optiske drev](#)".
- 3 Fjern [tastaturet](#).
- 4 Følg proceduren fra trin 1 til trin 5 i "[Fjernelse af bunddækslet](#)".
- 5 Følg proceduren fra trin 1 til trin 3 i "[Fjernelse af harddisken](#)".
- 6 Fjern [hukommelsesmodulet](#).
- 7 Fjern [trådløs-kortet](#).
- 8 Fjern [strømknapkortet](#).
- 9 Fjern [højtalerne](#).
- 10 Fjern [I/O-kortet](#).
- 11 Fjern [kølelegemet](#).
- 12 Fjern [systemkortet](#).
- 13 Fjern [berøringspladen](#).
- 14 Fjern [strømadapterporten](#).
- 15 Fjern [skærmmodulet](#).

## Procedure

Efter udførelse af trinnene i forudsætningerne, er der kun håndfladestøtten tilbage.

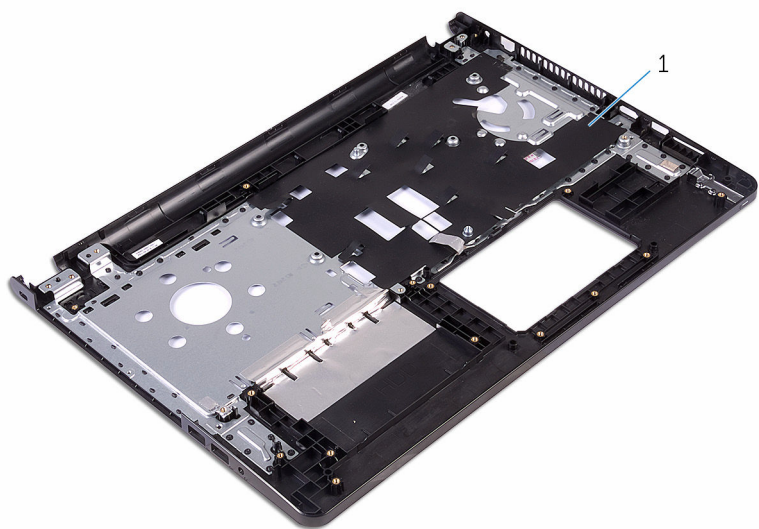

1 håndfladestøtte

# Sådan genmonteres håndfladestøtten

---



**ADVARSEL:** Læs sikkerhedsinformationen der fulgte med din computer, inden du begynder at arbejde på computerens indvendige dele. Følg trinnene i, [Før du begynder at arbejde på computerens indvendige dele](#). Efter du har arbejdet inde i computeren, læs vejledningen i, [Efter arbejdet inde i din computer](#). For yderligere information om god praksis for sikkerhed se hjemmesiden, Regulatory Compliance på [www.dell.com/regulatory\\_compliance](http://www.dell.com/regulatory_compliance).

## Procedure

Placer håndfladestøtten på en ren plan overflade.

## Efterfølgende forudsætninger

- 1 Genmonter [skærmmodulet](#).
- 2 Genmonter [strømadapterporten](#).
- 3 Genmonter [berøringspladen](#).
- 4 Genmonter [systemkortet](#).
- 5 Genmonter [kølelegemet](#).
- 6 Genmonter [I/O-kortet](#).
- 7 Genmonter [højtalerne](#).
- 8 Genmonter [strømknapkortet](#).
- 9 Genmonter [trådløs-kortet](#).
- 10 Genmonter [hukommelsesmodulet](#).
- 11 Følg proceduren fra trin 4 til trin 6 i "[Genmontering af harddisken](#)".
- 12 Følg proceduren fra trin 3 til trin 7 i "[Genmontering af bunddækslet](#)".
- 13 Genmonter [tastaturet](#).
- 14 Følg proceduren fra trin 4 til trin 5 i "[Genmontering af det optiske drev](#)".
- 15 Genmonter [batteriet](#).

# Sådan opdateres BIOS'en

---

Du skal muligvis opdatere BIOS, når der er en opdatering tilgængelig, eller når du genmonterer systemkortet. Opdatering af BIOS:

- 1 Tænd for computeren.
- 2 Gå til [www.dell.com/support](http://www.dell.com/support).
- 3 Klik på **Product Support**, indtast din computers servicemærke og klik på **Submit** (Send).



**BEMÆRK:** Hvis du ikke har servicemærket, brug autodetekteringsfunktionen eller gennemse din computermodel manuelt.

- 4 Klik på **Drivers & downloads** (Drivere og overførster).
- 5 Vælg det operativsystem der er installeret på din computer.
- 6 Rul ned gennem siden og udvid **BIOS**.
- 7 Klik på **Hent fil** for at hente den seneste BIOS-version til computeren.
- 8 Gem filen, og når overførslen er fuldført, naviger til mappen, hvor du gemte BIOS-opdateringsfilen.
- 9 Dobbeltklik på BIOS-opdateringsfilens ikon og følg vejledningen på skærmen.



# Rekvirere hjælp og kontakte Dell

---

## Selv-hjælpsressourcer

Du kan få oplysninger og hjælp til Dell-produkter og services ved at bruge disse selv-hjælpsressourcer:

Information om Dells produkter og services

[www.dell.com](http://www.dell.com)

Windows 8.1 og Windows 10

Dell Help & Support app



Windows 10:

Kom i gang-app



Windows 8,1:

Hjælp + Tips-app



Åbner hjælp i Windows 8, Windows 8.1, og Windows 10

I Windows-søgning, skriv **Hjælp og support**, og tryk på **Enter**.

Åbner hjælp i Windows 7

Klik på **Start** → **Hjælp og support**.

Online-hjælp til operativsystem

[www.dell.com/support/windows](http://www.dell.com/support/windows)  
[www.dell.com/support/linux](http://www.dell.com/support/linux)

Fejlfindingsinformation, brugermanualer, installationsvejledning, produktspecifikationer, teknisk hjælpe-blogs, drivere, software-opdateringer, osv.

[www.dell.com/support](http://www.dell.com/support)

Lær dit operativsystem at kende, installation og brug af din computer,

Se *Me and My Dell* (Mig og mit Dell) på [www.dell.com/support/manuals](http://www.dell.com/support/manuals).

sikkerhedskopiering af data,  
diagnosticering, osv.

## Kontakt Dell

For at kontakte Dells salg, Dells tekniske support, eller Dells kundeservice se **[www.dell.com/contactdell](http://www.dell.com/contactdell)**.



**BEMÆRK:** Tilgængeligheden varierer for de enkelte lande og produkter, og nogle services findes muligvis ikke i dit land.



**BEMÆRK:** Hvis ikke du har en aktiv internetforbindelse, kan du finde kontaktinformation på din faktura, pakkens mærkat eller Dells produktkatalog.